

gültig ab 01.10.2009

- S. 2 - 4 Programm, Technische Hinweise
- S. 5 - 6 Vorschläge
- S. 7 - 9 Wangen, Böden
- S. 10 - 11 Fronten, Schübe
- S. 12 Schiebetüren
- S. 13 TV-Elemente, Fronten hinter Schiebetüren
- S. 14 Rückwände, Glas-Einlegeböden
- S. 15 Blätter, Lacobel, Eckleiste
- S. 16 - 18 Zubehör
- S. 19 Schreibtisch



FOKUS zeichnet sich durch eine gradlinige, konsequent moderne Formensprache aus. Form follows functions: nach der Devise des Bauhauses schafft FOKUS multifunktionelle Wohnwelten voller Atmosphäre und Individualität. Die Fronten werden durch waagerechte Böden (frontbündig) und vertikale Wangen klar strukturiert.

Vorschlagende Türen und Schubkästen vermitteln eine edle, homogene Optik. FOKUS bietet Design- und Planungsvielfalt

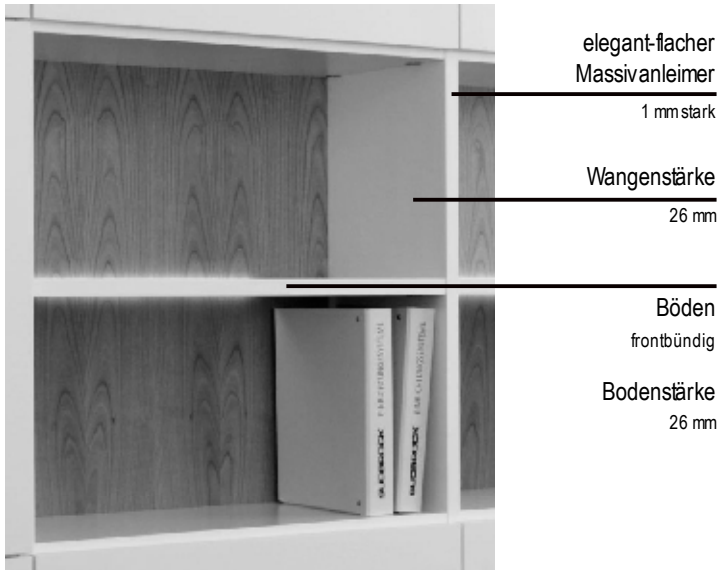

Türen und Schubkästen
vorschlagend

FOKUS ... das System

FOKUS - Einrichten im Baukastenprinzip. Aufbauen, anbauen, kombinieren und jederzeit nach Bedarf erweitern - mit FOKUS geht's. Mit den Grundelementen Wangen und Böden entsteht bereits ein vollwertiges Regal, in dem nur noch Türen und Schubkästen als drittes Grundelement nach Bedarf verteilt werden. Nach diesem Prinzip verwirklichen Sie mit Hilfe des Planungsbogens Ihre Wohnideen. Mit einem vielseitigen Türenangebot, mit Schubkästen, Einsätzen und einem breiten Zubehörprogramm wächst dann Schritt für Schritt Ihre ganz persönliche FOKUS - Einrichtung nach Maß. Garantiert und exklusiv nur für Sie.

Konstruktionsprinzip

-Wangen und Böden

-aufschlagende Fronten

-Höhen- und Tiefenversprünge

Technische Hinweise

Wangenhöhen

8 Raster	= 291,5 cm
7 Raster	= 255,4 cm
6 Raster	= 219,3 cm
5 Raster	= 183,2 cm
4 Raster	= 147,1 cm
3 Raster	= 111,0 cm
2 Raster	= 74,9 cm
1 Raster	= 38,8 cm
33,5 cm lichte Fachhöhe	

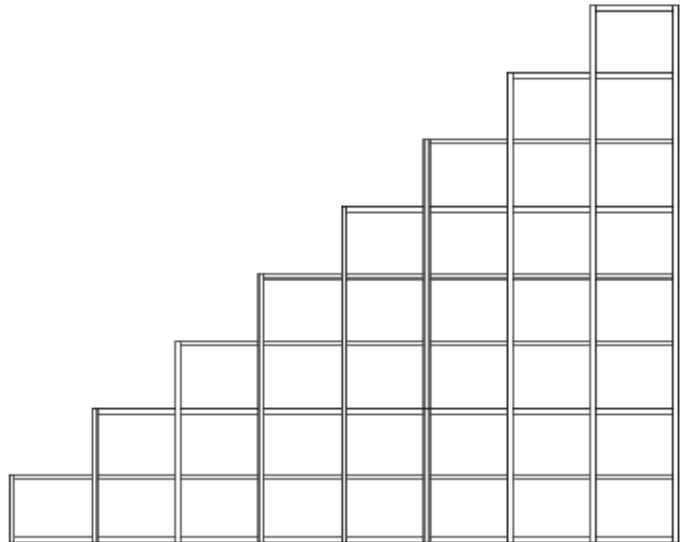

Bodenbreiten

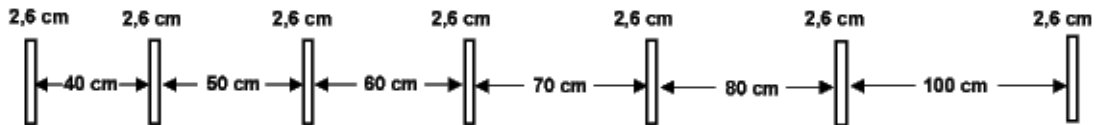

Tiefen

	25-er	35-er	45-er	60-er
Wangen	24,9	34,9	44,9	59,9
Böden	24,7	34,7	44,7	59,7
Böden vor Rückwand	22,6	32,6	42,6	57,6

44



Zylinderknopf
alu
1-Lochbohrung

85

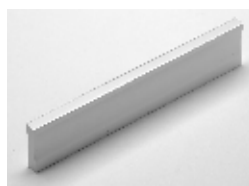

Design-Griffstange
alu oder chrom
128 mm Griffbohrung

84

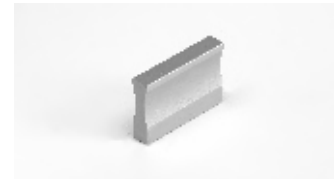

Designgriff
alu oder chrom
32 mm Griffbohrung

65



Griffstange
alu oder chrom
192 mm Griffbohrung

(auf allen Fronten waagrecht)

66

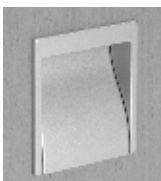

Eckige Griffmulde
alu
55 x 55 mm

97



Unsichtbarer Pushbeschlag

FOKUS

Die Ausführungen

Preisgruppe 10

- 109. Eiche natur
- 118. Buche natur
- 121. Eiche anthrazit
- 122. Eiche dunkelbraun
- 125. Kernbuche

Glattlack

- 419. blütenweiß

Preisgruppe 20

- 112. Nussbaum sepia
- 115. Nussbaum natur
- 132. Kirschbaum hell
- 143. Kirschbaum cognac
- 170. Ahorn natur
- 177. Ahorn champagner

Nur für Fronten

- 104. Zebrano - Finline
- 106. Walnuss satin
- 110. Olive *
- 113. Tineo
- 116. Makassar - Finline
- 309. Pinie gebürstet magnolia
- 319. Pinie gebürstet blütenweiß
- 337. Pinie gebürstet quarz
- 339. Pinie gebürstet schwarz

Preisgruppe 20

Glattlack

- 409. magnolia
- 415. hellgrau
- 418. signalweiß (RAL 9003)
- 437. quarz
- 439. schwarz
- 464. olivgrün
- 467. bordeaux
- 468. sand
- 474. mocca

* Mehrpreis auf PG 20 pro m²:

Mindestpreis:

Sonderfarben:

Beispiel:

Wenn Sie andere Wünsche haben, suchen Sie sich Ihre Wunschfarbe nach der RAL - Sikkens - oder NCS Karte aus.

Mehrpreis pro Farbe

zzgl. 10% auf den Warenwert der Teile mit Sonderfarbe:

=====

Hochglanzlackierung

Die aufgeführten Lackausführungen sind auch in eleganter Hochglanzlackierung lieferbar:

Aufpreise für Hochglanzoberflächen (Fronten und Schiebetüren) auf die jeweilige Preisgruppe

Fronten (1 Fläche)	Höhe	Breite	Preis	Breite	Preis	Breite	Preis
pro Lade oder Tür	1/2 R - 1R	40 - 50 cm		60 - 70 cm		80 - 100 cm	
pro Tür	2R	40 - 50 cm		60 - 70 cm			
pro Tür	3R - 4R	40 - 50 cm		60 - 70 cm			
pro Tür	5R - 6R	40 - 50 cm					

Schiebetüren (1 Fläche)	Höhe	Breite	Preis	Breite	Preis	Breite	Preis
pro Tür	1R - 2R	60 - 70 cm		100 - 120 cm		140 cm	
pro Tür	3R - 4R	60 - 70 cm		100 - 120 cm		140 cm	
pro Tür	5R - 6R	60 - 70 cm					

Vorschlagswände

F 1

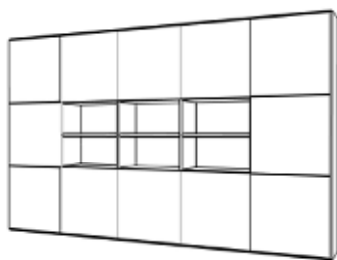

Breite: 365,6 cm
 Höhe: 219,3 cm
 Tiefe: 35 cm

Artikel-Nr.	Bezeichnung	Anzahl	à	PG 10	à	PG 20
2054	Wangen, 6R / 35 cm tief	6				
3043	Böden, 70 cm breit / 35 cm tief	35				
4027	Türen, 2R / 70 cm breit	12				
Gesamtpreis						

Zubehör ab Seite 16.

F 2

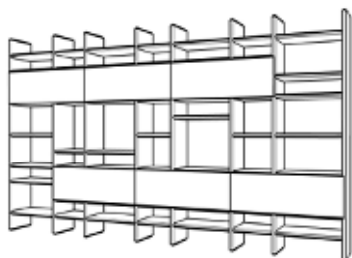

Breite: 373,3 cm
 Höhe: 219,3 cm
 Tiefe: 35 cm

Artikel-Nr.	Bezeichnung	Anzahl	à	PG 10	à	PG 20
2054	Wangen, 6R / 35 cm tief	8				
3046	Böden, 60 cm breit / 35 cm tief	28				
3030	Böden, 37,5 cm breit, 35 cm tief	21				
4120	Klappen, 100 cm breit	6				
Gesamtpreis						

Zubehör ab Seite 16.

Vorschlagswände

F 3

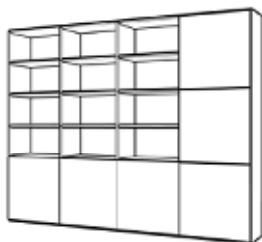

Breite: 293 cm
 Höhe: 219,3 cm
 Tiefe: 35 cm

Artikel-Nr.	Bezeichnung	Anzahl	à	PG 10	à	PG 20
2054	Wangen, 6R / 35 cm tief	5				
3043	Böden, 70 cm breit / 35 cm tief	28				
4027	Türen, 2R / 70 cm breit	6				
Gesamtpreis						

Zubehör ab Seite 16.

F 4



Breite: 315,6 cm
 Höhe: 219,3 cm
 Tiefe: 35 cm

Artikel-Nr.	Bezeichnung	Anzahl	à	PG 10	à	PG 20
2054	Wangen, 6R / 35 cm tief	6				
3046	Böden, 60 cm breit / 35 cm tief	39				
4035	Türen, 3R / 60 cm breit	4				
6026	Schubk.-Block 60 breit / 35 tief	1				
6416	Schubkasten 60 breit / 35 tief	2				
Gesamtpreis						

Zubehör ab Seite 16.

FOKUS

Wangen		Höhe	1-Raster (38,8 cm)	2-Raster (74,9 cm)	3-Raster (111,0 cm)	4-Raster (147,1 cm)	5-Raster (183,2 cm)	6-Raster (219,3 cm)	7-Raster (255,4 cm)	8-Raster (291,5 cm)
26 mm stark	Tiefe	Art.-Nr.	2010	2020	2028	2036	2044	2052	2060	2066
	25 cm	PG 10 PG 20								
	35 cm	Art.-Nr. PG 10 PG 20	2012	2022	2030	2038	2046	2054	2062	2067
	45 cm	Art.-Nr. PG 10 PG 20	2014	2024	2032	2040	2048	2056	2064	2069
	60 cm	Art.-Nr. PG 10 PG 20	2019	2029	2037	2045	2053	2079	2081	

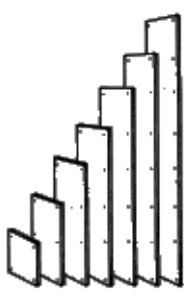

- Bohrvarianten (Wichtig! Bei Bestellung immer angeben.)
Variante A: Bohrungen im Standardraster
Variante B: Lochreihe hinter Türen und Bohrungen im Standardraster bei offenen Fächern
Variante C: durchgehende Lochreihe an allen Wangeninnenseiten. Bohrabstand 30 mm

- Sonderbohrung pro Wangenseite **Art.-Nr. 7714**
 - Höhen- / Tiefenkürzung pro Wange **Art.-Nr. 7702**

- Bei 7-Raster und 8-Raster hohen Wangen entfällt die Berechnung der Höhenkürzung.
 - Bei deckenhohen Wangen bitte die Raumhöhe angeben. Wangenhöhe = Raumhöhe minus 1 cm.
 - Alle Wangen einschl. Massivkante.
 - Wangen über 291,8 cm auf Anfrage.
 - Raumteilerausführung siehe Seite 9.
 - Eckleiste siehe Seite 15.
 - Hängebeschlag für Aufsatzwange über dem TV-Paneel bzw. der Schiebetür: Art.-Nr. 7717

Deckenspanner aus Massivholz		min. 2,5 cm	25-er Tiefe	35-er Tiefe	45-er Tiefe	60-er Tiefe
	Art.-Nr.	max. 6,0 cm	7332	7334	7336	7339

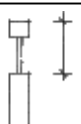

Höhenversteller für Wangen	Art.-Nr.	7352	7354	7356	7359
		min. 0,6 cm			
		max. 2,5 cm			

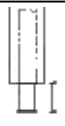

Böden	Für Wangentiefe	Breite	40 cm	50 cm	60 cm	70 cm	80 cm	100 cm
26 mm stark	25 cm	Art.-Nr. PG 10 PG 20	3028	3036	3044	3041	3052	3062
	35 cm	Art.-Nr. PG 10 PG 20	3030	3038	3046	3043	3054	3064
	45 cm	Art.-Nr. PG 10 PG 20	3032	3040	3048	3045	3056	3066
	60 cm	Art.-Nr. PG 10 PG 20	3077	3085	3087	3047	3095	3097

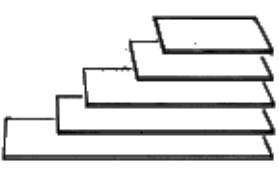

-Breitenkürzung ohne Mehrpreis
 -Tiefenkürzung **Art.-Nr. 7706**
 -seitliche Massivholzkante **Art.-Nr. 7316**
 -Raumteilerausführungen siehe Seite 9

-Bitte planen Sie aus Stabilitätsgründen nach 4 Rastern einen 2,6 cm starken Boden.

-Die Aufbauhöhe bei Böden beträgt 5 cm. Um diesen Zwischenraum zur Decke sauber zu verschließen, wird eine Blende empfohlen. Diese muss zusätzlich bestellt werden. (Blendensiehe Seite 15)

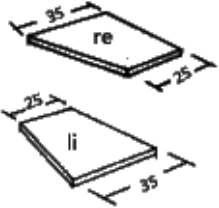
Schräg- böden	Für Wangen- tiefe	links		rechts	
		Art.-Nr.		Art.-Nr.	
26 mm stark 40 cm breit	25 cm /	3660		3650	
	35 cm	PG 10		PG 20	
	35 cm /	3662		3652	
	45 cm	PG 10		PG 20	
-weitere Maße auf Anfrage -Tiefenkürzung pro Boden		Art.-Nr. 7706			

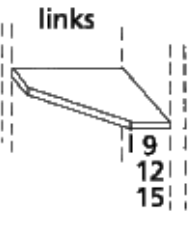
Außen- Eckböden	Für Wangen- tiefe	links		rechts	
		Art.-Nr.		Art.-Nr.	
	25 cm	3450		3460	
		PG 10		PG 20	
	35 cm	3452		3462	
		PG 10		PG 20	
	45 cm	3454		3464	
		PG 10		PG 20	
-Achtung: Zur Montage des Bodens wird eine zweite Wange benötigt.					

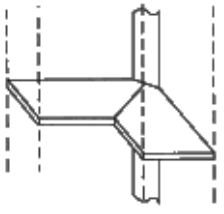
Eckböden 90°	Für Wangentiefe/ Schenkelmaß	Art.-Nr.	
	25 cm	3372	
	65/65 cm	PG 10	
		PG 20	
	35 cm	3374	
	75/75 cm	PG 10	
		PG 20	
	45 cm	3376	
	85/85 cm	PG 10	
		PG 20	
	60 cm	3379	
	100/100 cm	PG 10	
		PG 20	
-Breitenkürzung ohne Mehrpreis -Der dazugehörige Eckstollen ist im Preis inbegriffen.			

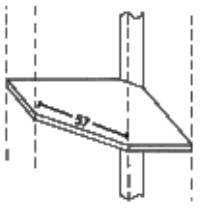
Eckböden 45°	Für Wangentiefe/ Schenkelmaß	Art.-Nr.	
	35 cm	3384	
	75/75 cm	PG 10	
		PG 20	
	45 cm	3386	
	85/85 cm	PG 10	
		PG 20	
-Der dazugehörige Eckstollen ist im Preis inbegriffen.			

Überlange Böden	Für Wangen- tiefe	Breite	100-150 cm	151-200 cm	201-250 cm
			Art.-Nr.		
26 mm stark	25 cm		3172	3182	3192
			PG 10		
	35 cm		3174	3184	3194
			PG 10		
			PG 20		
-Tiefenkürzung		Art.-Nr. 7706		-Befestigungswinkel sind zur Wandmontage erforderlich und werden lose mitgeliefert.	
-Überlange Böden werden zwischen 2 Wangen montiert.					
-Auf eine ausreichende bauseitige Montage ist zu achten!					

FOKUS

Wandböden mit Steckträgern		Breite	30 cm	40 cm	50 cm	60 cm	80 cm	100 cm	150 cm	200 cm	250 cm
26 mm stark 	Für Wangentiefe 14,7 cm	Art.-Nr.	3210	3212	3214	3216	3218	3260	3270	3280	3290
		PG 10 PG 20									
	24,7 cm	Art.-Nr.	3222	3228	3236	3244	3252	3262	3272	3282	3292
		PG 10 PG 20									

-Breitenkürzung ohne Mehrpreis
-Tiefenmaße können nicht geändert werden.
-In der Preisangabe sind die seitlichen Kopfkanten eingerechnet.

-Bis zur Breite von 100 cm werden jeweils zwei Steckträger montiert, darüber hinaus ist alle 50 cm ein zusätzlicher Steckträger vorgesehen.

-Auf eine ausreichende bauseitige Montage ist zu achten!

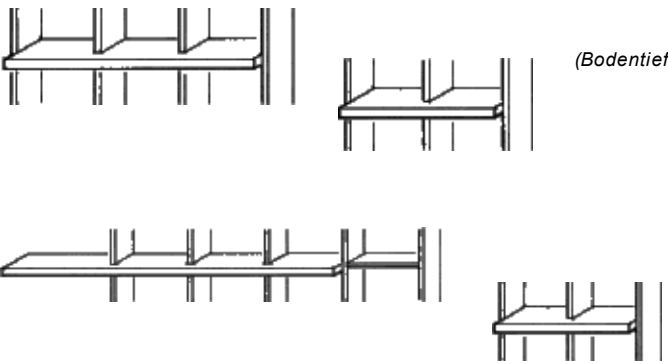
Ablageboden mit Blende (8 cm hoch)		Breite	bis 110 cm	bis 160 cm	bis 200 cm	bis 240 cm
Bodenstärke 19 mm 	Für Wangentiefe 35 cm (Bodentiefe 45,0 cm)	Art.-Nr.	3300	3301	3302	3303
		PG 10 PG 20				

Durchgehender Ablageboden bis max. 240 cm Länge. Der Boden wird in Schreibhöhe geplant, zwischen 2. und 3. Raster. Unten eine Wange in Höhe 2-Raster, über dem Boden eine Aufsatzwange in gewünschter Höhe planen.

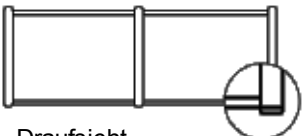
Raumteiler-Ausführung	Mehrpreis	Art.-Nr.
 Draufsicht	Pro Wange und lfd. Meter:	7192
	Pro Boden:	7194
	Rückseite Blende 19 mm. pro qm:	7728
		Mindestpreis:

-Vorder- und Rückseite v on Wangen und Böden mit Massiv holzanleimer (Wangentiefe dadurch + 0,2 cm).
-Front Rückseite wahlweise als Blende oder Tür.
-Schubkasten: Rückseite als Blende.

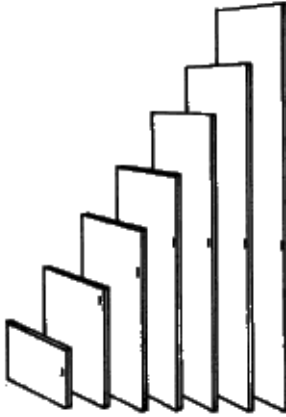

Planungsbeispiel:	Vorderseite:	Art.-Nr.	Rückseite:	Art.-Nr.
	2 Wangen 6R/35	-2054	1 RT-Blende 3R/50	-7728
	6 Böden 50/33	-3038	oder	
	1 Tür 2R/50	-4024	1 Tür 2R/50	-4024
	1 Schubkasten 50/35	-6024	1 RT-Blende 1R/50	-7728
	2x Raumteiler Ausführung. Wangen à 2,2 lfd. Meter			
	6 Raumteiler-Ausführung Böden	-7194		

Holztüren (schlicht) 19 mm stark (inkl. Rückwand)		1 Tür					2 Türen		
		Breite	40 cm	50 cm	60 cm	70 cm	60 cm	80 cm	100 cm
	Für Rasterhöhe	Art.-Nr.	4012	4014			4016	4018	4019
	1 Raster	PG 10 PG 20							
	2 Raster	Art.-Nr.	4022	4024	4025	4027	4026	4028	4029
		PG 10 PG 20							
	3 Raster	Art.-Nr.	4032	4034	4035	4037	4036	4038	4039
		PG 10 PG 20							
	4 Raster	Art.-Nr.	4042	4044			4046	4048	4049
	PG 10 PG 20								
5 Raster	Art.-Nr.	4052	4054			4056	4058	4059	
	PG 10 PG 20								
6 Raster	Art.-Nr.	4062	4064			4066	4068	4069	
	PG 10 PG 20								
7 Raster	Art.-Nr.	4072	4074			4076	4078	4079	
	PG 10 PG 20								

Vorschlagende Fronten 10 mm auf Wangen bzw. Böden.

-Höhen- / Breitenkürzung pro Tür **Art.-Nr. 7722 à**
(inkl. Rückwand)
-170° Weitwinkelband pro Tür **Art.-Nr. 7732**
-Alle Türen werden mit Griff geliefert
-Auf Wunsch kann gegen Mehrpreis mit Stangenschloss gefertigt werden. Zubehör: siehe Seite 16

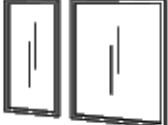
-Falttür (geteilt) (inkl. 170° Weitwinkelband)
max. Höhe 3 Raster
pro Tür **Art.-Nr. 7730** Mehrpreis

Alu-Rahmentür (inkl. Rückwand) Profilbreite 20 mm		Klarglas (1 Tür)			
		Breite	40 cm	60 cm	
Eleganter Alurahmen mit 8 mm Sichtkante. 	Profil:	Höhe	Art.-Nr.	5224	5226
		2 Raster	PG 10 PG 20		

Vorschlagende Fronten 10 mm auf Wangen bzw. Böden.

Nur mit Knopf Nr. 44 im Glas

Klappen (schlicht) (inkl. Rückwand)		Breite						
		40 cm	50 cm	60 cm	70 cm	80 cm	100 cm	
	Höhe	Art.-Nr.	4112	4114	4116	4117	4118	4120
	1-Raster	PG 10 PG 20						

Vorschlagende Fronten 10 mm auf Wangen bzw. Böden.

Klappen sind mit Topfbändern montiert.

-bis 80 cm Breite mit 1 Gasdruckfeder
-bis 100 cm Breite mit 2 Gasdruckfedern

-Höhen- / Breitenkürzung pro Klappe Art.-Nr. 7722		
Wenn Klappen über 2 Regalzeilen hinweg geplant werden, z.B.		
<table border="1" style="margin-left: auto; margin-right: auto;"> <tr> <td style="padding: 5px;">60</td> <td style="padding: 5px;">37,6</td> </tr> </table>	60	37,6
60	37,6	
dann wird preislich die 100-er Klappe gerechnet. Größtmögliche Klappenbreite 100 cm.		

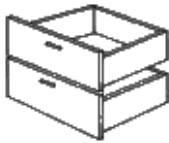
Schubkasten-Block		Breite	40 cm	50 cm	60 cm	70 cm	80 cm	100 cm	
(2 Stück) für 1 Raster-Höhe	Für Wangen- tiefe	Art.-Nr.	6022	6024	6026	6027	6028	6029	
Vorschlagende Fronten 10 mm auf Wangen bzw. Böden.		35 cm	PG 10	PG 20					
		45 cm	Art.-Nr.	6042	6044	6046	6047	6048	6049
		60 cm	Art.-Nr.	6062	6064	6066	6067	6068	6069
			PG 10	PG 20					
-Serienmäßig mit Vollauszug und gedämpftem Selbsteinzug.		-Preis für 1 Schubkasten beträgt 50%.			-Sondermaße sind nicht möglich.				
-Die Unterbringung von CD's und DVD's ist nicht möglich.		-Ober- und unterhalb (pro Block) muss 1 Boden geplant werden.							

Schubkasten-Block		Breite	50 cm	70 cm	80 cm
(3 Stück) für 2 Raster-Höhe	Für Wangen- tiefe	Art.-Nr.	6124	6127	6128
Vorschlagende Fronten 10 mm auf Wangen bzw. Böden.		35 cm	PG 10	PG 20	
		45 cm	Art.-Nr.	6144	6147
			PG 10	PG 20	
-Serienmäßig mit Vollauszug und gedämpftem Selbsteinzug.		-Sondermaße nicht möglich.			
- CD- / DVD-Einsatz siehe Seite 18.		-Ober- und unterhalb (pro Block) muss 1 Boden geplant werden.			

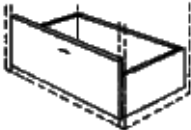
Großraum-Schubkasten		Breite	40 cm	50 cm	60 cm	70 cm	80 cm	100 cm	
für 1 Raster-Höhe	Für Wangen- tiefe	Art.-Nr.	6412	6414	6416	6417	6418	6419	
Vorschlagende Fronten 10 mm auf Wangen bzw. Böden.		35 cm	PG 10	PG 20					
		45 cm	Art.-Nr.	6422	6424	6426	6427	6428	6429
		60 cm	Art.-Nr.	6462	6464	6466	6467	6468	6469
			PG 10	PG 20					
-Serienmäßig mit Vollauszug und gedämpftem Selbsteinzug.		-Tragfähigkeit bis 20 kg.			-Sondermaße sind nicht möglich.				

FOKUS

Schiebetüren vor Wangen

(schlicht)

Furniert, Glattlack oder Lack
Hochglanz

(Aufpreise Hochglanz
siehe Seite 4)

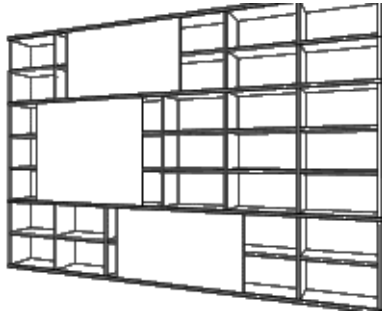

Schiebetüren laufen zwischen bzw. vor den Führungsschienen. Es können mehrere Schiebetüren übereinander geplant werden. Rückwände zusätzlich bestellen (siehe Seite 14).



Für Rasterhöhe	Breite	60 cm	70 cm	100 cm	120 cm	140 cm
		senkrecht furniert			waagrecht furniert	
1-Raster	Art.-Nr.	4916	4917	4919	4918	4910
	PG 10 PG 20					
2-Raster	Art.-Nr.	4926	4925	4929	4928	4920
	PG 10 PG 20					
3-Raster	Art.-Nr.	4936	4937	4939	4938	4930
	PG 10 PG 20					
4-Raster	Art.-Nr.	4946	4947	4949	4948	4940
	PG 10 PG 20					
5-Raster	Art.-Nr.	4951	4952			
	PG 10 PG 20					
6-Raster	Art.-Nr.	4961	4962			
	PG 10 PG 20					

Schiebetüren vor Wangen

(schlicht)

mit lackiertem Glas belegt

in weiß, bordeaux, schwarz
oder pearl white (magnolia)
lieferbar.

Trägerplatte in Glasfarbe

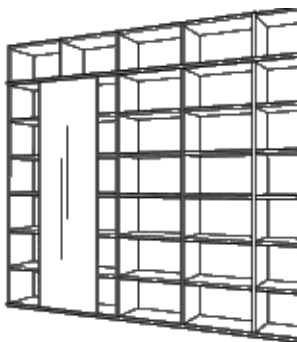

Schiebetüren laufen zwischen bzw. vor den Führungsschienen. Es können mehrere Schiebetüren übereinander geplant werden. Rückwände müssen zusätzlich bestellt werden (siehe Seite 14).

Für Rasterhöhe	Breite	60 cm	70 cm	100 cm	120 cm	140 cm
1-Raster	Art.-Nr.	4816	4817	4819	4818	4810
2-Raster	Art.-Nr.	4826	4825	4829	4828	4820
3-Raster	Art.-Nr.	4836	4837	4839	4838	4830
4-Raster	Art.-Nr.	4846	4845	4849	4848	4840
5-Raster	Art.-Nr.	4851	4852			
6-Raster	Art.-Nr.	4861	4862			

Führungsschienen in weiß, Mehrpreis pro Schiebetür **Art.-Nr. 7733**

Standard-Schienenlänge = Schiebetür x 2

Mehrpreis für Schienenverlängerung pro lfd. Meter **Art.-Nr. 7734**

FOKUS

TV-Element / Regal mit Schub

Kompletter Einsatz zwischen Wangen bzw. hinter Schiebetüren, Gerätenischen ohne Rückwand

Höhe: 3-Raster (111,0 cm)

Höhe: 4-Raster (147,1 cm)

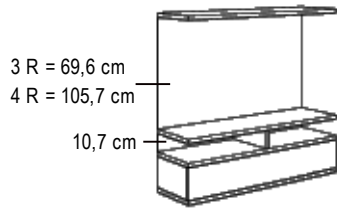

Wangentiefe	Breite	102,6 cm	122,6 cm	102,6 cm	122,6 cm
35 cm	Art.-Nr.	3332	3334	3342	3344
	PG 10 PG 20				
45 cm	Art.-Nr.	3338	3340	3348	3350
	PG 10 PG 20				

1 Paneel, 4 Böden, 1 Mittelsteg, 2 offene Fächer für DVD-Geräte etc., 1 Schubkasten für DVD's etc.

Kabeldurchlass siehe Seite 18.
CD- / DVD-Einsatz siehe Seite 18.

Hängebeschlagn für Aufsatzwange über dem TV-Paneel bzw. der Schiebetür: Art.-Nr. 7717

TV-Element / Regal offen

Kompletter Einsatz zwischen Wangen bzw. hinter Schiebetüren, Gerätenischen ohne Rückwand

Höhe: 3-Raster (111,0 cm)

Höhe: 4-Raster (147,1 cm)

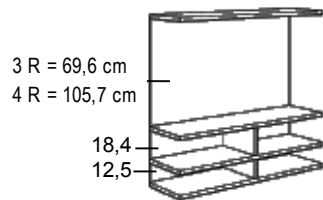

Tiefe	Breite	122,6 cm	142,6 cm	122,6 cm	142,6 cm
35 cm	Art.-Nr.	3335	3336	3345	3346
	PG 10 PG 20				
45 cm	Art.-Nr.	3341	3351	3343	3352
	PG 10 PG 20				

1 Paneel, 1 Mittelsteg, 2 lange Böden, 2 kurze Böden, 4 offene Fächer

Kabeldurchlass siehe Seite 18.
CD- / DVD-Einsatz siehe Seite 18.

Hängebeschlagn für Aufsatzwange über dem TV-Paneel bzw. der Schiebetür: Art.-Nr. 7717

Zwischenschlagende Fronten (hinter Schiebetüren)

Schubkasten-Block

(2 Stück)
für 1 Raster-Höhe mit Klappgriff

Einsatz zwischen Wangen und Böden hinter Schiebetüren.



Für Wangentiefe	Breite	40 cm	50 cm	60 cm	70 cm	80 cm	100 cm
35 cm	Art.-Nr.	6022	6024	6026	6027	6028	6029
	PG 10 PG 20						
45 cm	Art.-Nr.	6042	6044	6046	6047	6048	6049
	PG 10 PG 20						
60 cm	Art.-Nr.	6062	6064	6066	6067	6068	6069
	PG 10 PG 20						

-Serienmäßig mit Vollauszug und gedämpftem Selbsteinzug.

-Die Unterbringung von CD's und DVD's ist **nicht möglich**.

-Preis für 1 Schubkasten beträgt 50%.
-Ober- und unterhalb (pro Block) muss 1 Boden geplant werden.

-Sondermaße sind nicht möglich.

Großraum-Schubkasten

für 1 Raster-Höhe mit Klappgriff

Einsatz zwischen Wangen und Böden hinter Schiebetüren.



Für Wangentiefe	Breite	40 cm	50 cm	60 cm	70 cm	80 cm	100 cm
35 cm	Art.-Nr.	6412	6414	6416	6417	6418	6419
	PG 10 PG 20						
45 cm	Art.-Nr.	6422	6424	6426	6427	6428	6429
	PG 10 PG 20						
60 cm	Art.-Nr.	6462	6464	6466	6467	6468	6469
	PG 10 PG 20						

-Serienmäßig mit Vollauszug und gedämpftem Selbsteinzug.

-Tragfähigkeit bis 20 kg.
-Sondermaße sind nicht möglich.

FOKUS

Zusätzliche Rückwände

7 mm stark

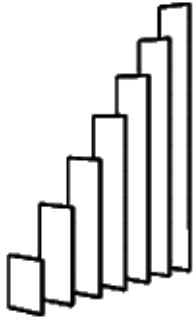

Höhe	Breite	40 cm	50 cm	60 cm	70 cm	80 cm	100 cm
1-Raster	Art.-Nr.	6921	6931	6941	6971	6951	6961
	PG 10 PG 20						
2-Raster	Art.-Nr.	6922	6932	6942	6972	6952	6962
	PG 10 PG 20						
3-Raster	Art.-Nr.	6923	6933	6943	6973	6953	6963
	PG 10 PG 20						
4-Raster	Art.-Nr.	6924	6934	6944	6974	6954	6964
	PG 10 PG 20						
5-Raster	Art.-Nr.	6925	6935	6945	6975	6955	6965
	PG 10 PG 20						
6-Raster	Art.-Nr.	6926	6936	6946	6976	6956	6966
	PG 10 PG 20						
7-Raster	Art.-Nr.	6927	6937	6947	6977	6957	6967
	PG 10 PG 20						

-Höhen- / Breitenkürzung

Art.-Nr. 7724

Glas-Einlegeböden

8 mm stark



-Breitenkürzung kostenlos.

-Tiefenkürzung pro Boden

Art.-Nr. 7706

Wangen-tiefe	Breite	40 cm	50 cm	60 cm	70 cm	80 cm
25 cm		<i>Klarglas</i>				
	Art.-Nr.	7622	7632	7642	7644	7652
35 cm	Art.-Nr.	7182	7184	7186	7185	7188
	Art.-Nr.	7626	7636	7646	7647	7656
45 cm		<i>Mattglas</i>				
	Art.-Nr.	7621	7631	7641	7681	7651
35 cm	Art.-Nr.	7623	7633	7643	7683	7653
	Art.-Nr.	7625	7635	7645	7685	7655
45 cm						

-Aufgabeleisten mit Bodenträgern sind erforderlich bei Inneneinteilungen über 4 Rasterhöhen. Aus Stabilitätsgründen werden diese serienmäßig in 2 Raster Höhe (vorne und hinten) zwischen den Wangen montiert.

Abdeckblatt Holz

26 mm stark

Standard pro qm PG 10
PG 20

Mindestpreis:

Art.-Nr. 7342

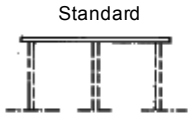

Standard

-Längere Platten werden geteilt und, bei Bedarf, mit Plattenerbindern geliefert.

-Mehrpreis Plattenerbinder -7716

-Die Abdeckblätter werden serienmäßig 3-seitig mit Massivanleimer geliefert.
-Maximale Länge der Deckenplatten 320 cm.

-Halogenbeleuchtung nur vor Freifächern, nicht direkt über Türen - Wärmestau und Brandgefahr!
-Halogenbeleuchtung siehe Seite 17.

Sockelplatte

60 mm hoch
mit verstellbaren Tellerfüßen

Standard pro qm PG 10
PG 20

Art.-Nr. 7347



-Längere Platten werden geteilt und, bei Bedarf, mit Plattenerbindern geliefert.

-Mehrpreis Plattenerbinder

Art.-Nr. 7716

Maximale Länge 320 cm
Tiefe 60 cm

Glasabdeckplatte

Lacobel 6 mm

In den Ausführungen weiß, schwarz, bordeaux und pearl white (magnolia) lieferbar.

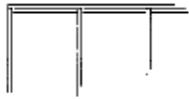

Breite	bis 70 cm	bis 100 cm	bis 120 cm	bis 150 cm	bis 200 cm	bis 240 cm	bis 280 cm	bis 300 cm
Tiefe 35 cm	Art.-Nr. 2372	2374	2376	2377	2378	2379	2373	2375
45 cm	Art.-Nr. 2382	2384	2386	2387	2388	2389	2383	2385
60 cm	Art.-Nr. 2392	2394	2396	2397	2398	2399		

Eckleiste

wird benötigt, wenn 2 Wangen über Eck gestellt werden.

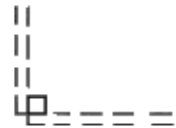

Art.-Nr. 7034

Für alle Rasterhöhen

Eckdeckblatt



Tiefe Art.-Nr.
35 cm 7040
45 cm 7050

Kleiderstange

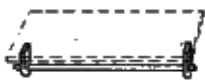

Chrom



Breite	40 cm	50 cm	60 cm	80 cm	100 cm
Art.-Nr.	7890	7892	7894	7896	7898

Chrom

Bügelstange

Die Bügelstange ist verchromt und unter einem Boden befestigt.



	für 35 cm	für 45 cm
Art.-Nr.	7310	7312

Blenden

17 mm stark

Preise pro qm

Art.-Nr. 7468
PG 10
PG 20
Mindestpreis:

Drahtkorb

Metall als Schub



-Der Drahtkorb ist alufarbig und 12 cm hoch, wird in Holzleisten geführt.
-Je Raster können zwei Drahtkörbe geplant werden.

Breite	50 cm
Für Tiefe	
Art.-Nr.	7302
60 cm	

Schuhroste

Metall alufarbig



-Die durchgehende Lochreihe muß separat bestellt werden.

Breite	50 cm	80 cm
Für Tiefe		
Art.-Nr.	7306	7308
35 cm		

FOKUS

CD-Boden

Vollauszug mit matter Glasscheibe



Einbauhöhe: 18 cm

Für Wangen-tiefe

35 cm

45 cm

60 cm

Breite

50 cm

80 cm

Art.-Nr.

7830

7831

Art.-Nr.

7832

7833

Art.-Nr.

7836

7837

50 cm

80 cm

Fassungsvermögen für:

24 CD's

40 CD's

36 CD's

60 CD's

48 CD's

80 CD's

-Holzblende (massiv) Ausführung nach Wahl

Der untere Boden entfällt.

TV-Drehbühne

ausziehbar



Für Tiefe
45 / 60 cm

Für Breite
80 / 100 cm

Art.-Nr.

7096

PG 10

PG 20

-Höhe: 6,5 cm. Wird auf einen separat zu bestellenden Boden montiert.

-Für Böden mit 80 bzw. 100 cm Breite und 45 bzw. 55 cm Tiefe geeignet.

-16 cm ausziehbar und drehbar.

-Bodenunterseite mit eingenetetem Alu-Verstärkungsprofil.

Vollboden-Auszug

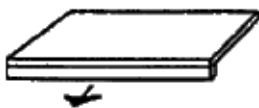

-Zur Montage zwischen Wangen.

Für Wangentiefe

35 cm

45 cm

Breite

50 cm

70 cm

80 cm

Art.-Nr.

7080

7081

7083

PG 10

PG 20

Art.-Nr.

7090

7091

7093

PG 10

PG 20

Stangenschloss für Türen

Art.-Nr. 7191

Stangenschloss

Art.-Nr. 7190

versch. Schließungen

-Wenn das Stangenschloss geplant wird, entfällt der Griff.

Regal-Einsatz



Auch als CD-Einsatz geeignet.

Tiefe

35 cm

45 cm

Breite

40 cm

50 cm

Art.-Nr.

7322

7323

PG 10

PG 20

Art.-Nr.

7326

7328

PG 10

PG 20

CD-Regal

Art.-Nr. 7802

PG 10

PG 20

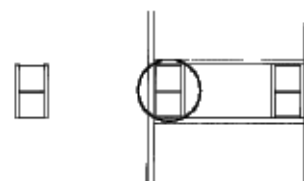

Höhe: 33 cm

Breite: 15 cm

Tiefe: 15 cm

-Das Regalelement wird zwischen zwei Böden montiert.

-Kapazität: 24 Stück CD's

Leiter

Art.-Nr.

7800



Aus 30 mm Stahlrohr, alufarbig lackiert, mit Trittschutz, zum Anstellen an Wangen.

Handhabung auf eigene Gefahr!

Metallfuß

Art.-Nr.

7162

alufarbig, rund,
6 cm Durchmesser,
71 cm hoch,
plus Plattenstärke



Höhenverstellbar

LED-Spot Square

(1 Watt)



- Vitrinenbeleuchtung unter Oberboden
- Lichtfarbe warm weiß

- 52 x 52 mm
- Zuleitung 2 Meter

Art.-Nr. 7601

1 LED / 1 Trafo

Art.-Nr. 7602

2 LED / 1 Trafo

Art.-Nr. 7603

3 LED / 1 Trafo

Halogenleuchte



Art.-Nr. 7176

1 Strahler mit Trafo

Art.-Nr. 7177

2 Strahler mit Trafo

Art.-Nr. 7178

3 Strahler mit Trafo

-Halogenleuchten werden werkseitig montiert, bitte genaue Vermaßung angeben.

-Lieferung komplett mit Verkabelung und Endschalter.

-Halogenleuchten dürfen nicht direkt über Türen geplant werden - Wärmestau und Brandgefahr

-Kabellänge: Stecker - Fußschalter 1m, Fußschalter - Trafo 3m.

-Verlängerungskabel möglich.

-Halogenleuchte Durchmesser 7 cm, Einbauhöhe: 1,5 cm.

Glasboden-Beleuchtung

mit Halteclip (Halogen)



Art.-Nr.

1 Leuchte mit Trafo **2415**

2 Leuchten mit Trafo **2416**

3 Leuchten mit Trafo **2417**

4 Leuchten mit Trafo **2418**

Aufbauleuchte

(Power LED)



Art.-Nr. 7211

1 Strahler ohne Trafo / alu

Art.-Nr. 7212

1 Strahler ohne Trafo / chrom

Art.-Nr. 7210

1 Trafo für 1 - 4 Bel.



-Farbe chrom oder alufarbig matt

-1 Watt - LED weiß

-Anschlussleitung: 200 cm.

-Trafo bis Fußschalter: 290 cm.

-Fußschalter bis Stecker: 90 cm.

Höhe: 35 mm

Breite: 56 mm

Ausladung: 130 mm

Länge: 172 mm

Fachbodenbeleuchtung LED

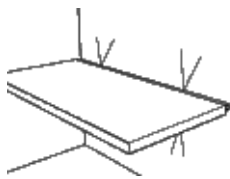

(1 Watt)

Hinter Böden im offenen Regal. Böden müssen in der Tiefe 15 mm gekürzt werden! Trafo erforderlich, 1 Trafo für 1 bis 4 Beleuchtungen

Je 1 Boden / Breite

40 cm inkl. 1 BEL

50 cm inkl. 1 BEL

60 cm inkl. 1 BEL

70 cm inkl. 1 BEL

1 Trafo

Art.-Nr.

7686

7687

7688

7689

7690

Vorbaustrahler beweglich



-Halogen-Niedervolt-Strahler chrom, Leuchtkörper mattglas, Verbindung mit Flex arm (beweglich) 15 cm lang, wird vor den Boden montiert, Kabelführung durch Bohrung im Boden.

-Kabellänge: Stecker - Fußschalter 1m, Fußschalter - Trafo 3m.

-Verlängerungskabel möglich.

-Trafo elektrisch 10-60 Watt.

Art.-Nr. 7200

1 Strahler mit Trafo

Art.-Nr. 7202

2 Strahler mit Trafo

Art.-Nr. 7204

3 Strahler mit Trafo

FOKUS

CD- / DVD-Einsatz für Schubkästen

(Kunststoff grau)

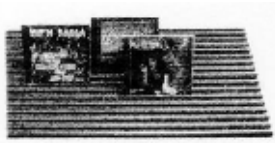

Wangen- tiefe	Breite	60 cm	70 cm	80 cm	100 cm
35 cm	Art.-Nr.	7763	7764	7774	7768
45 cm	Art.-Nr.	7761	7765	7767	7769
60 cm	Art.-Nr.	7770	7771	7772	7773

Fassungsvermögen

Wangen- tiefe	Breite	50 cm	70 cm	80 cm	100 cm
		<u>Fassungsvermögen für:</u>			
35 cm		21 CD's	28 CD's	35 CD's	42 CD's
45 cm		33 CD's	44 CD's	55 CD's	66 CD's
60 cm		42 CD's	56 CD's	70 CD's	84 CD's

Tipp-Tronic

Art.-Nr. 7600

Standardmäßig erfolgt die Schaltung durch einen außen liegenden Fußschalter. Als Alternative ist aber auch eine Tipp Tronic möglich, für die ein Aufpreis berechnet wird. Durch Berühren des Tipp Tronic-Sensors (alu-farbig, Ø 1,5 cm) ist ein Ein- und Ausschalten der gesamten Beleuchtungskörper möglich (230 V, bis 250 W).

Lieferung lose - Montage erfolgt bauseits. Als Schaltfläche / Kontaktfläche wird ein verchromter Winkel mit dem Kabel der Tipp Tronic-Komponente verbunden und von hinten am Möbel angebracht, so dass ein ca. daumennagelgroßes Plättchen als Schaltfläche sichtbar bleibt.

Infrarot-Repeater mit Standfuß zur freien Positionierung, für alle gängigen Fernbedienungen

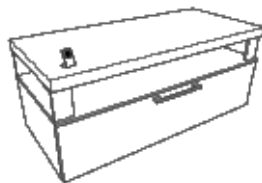

Art.-Nr. 7777

Kabeldurchlass

(bei Böden und Blättern)

(Ø 60 mm alufarbig)

Art.-Nr. 7810

Bitte exakte Vermaßung (mit Skizze) angeben!

FOKUS

Schreibtisch

74 cm hoch
Materialstärke 26 mm

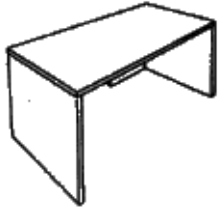

Breite	160 cm	180 cm
Tiefe		
	Art.-Nr.	7130
80 cm	PG 10	
	PG 20	
	Art.-Nr.	7132
90 cm	PG 10	
	PG 20	

- Schreibtische werden mit umbaubaren Winkel-
füßen geliefert.
- Kabeldurchlass **Art.-Nr. 7810**
- Plattverbinder **Art.-Nr. 7716**
- Tastaturauszug auf Anfrage

Winkelfuß

Links und rechts
lieferbar

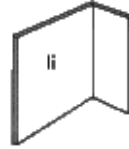

Für Höhe	74 cm
Art.-Nr.	7137
PG 10	
PG 20	

Tischplatte

nach Maß
Materialstärke 26 mm

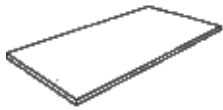

	pro qm
Art.-Nr.	7135
PG 10	
PG 20	
-Alle Kanten mit Massivholzkante. Maximale Maße: 200 cm lang oder 100 cm tief oder 260 cm lang und 80 cm tief.	
-Kabeldurchlass	Art.-Nr. 7810
-Sonderformen auf Anfrage.	

Abschrägung

Materialstärke 26 mm

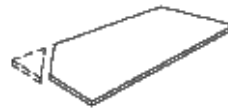

Bogen bis 90°

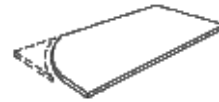

Art.-Nr.	7146
Abschrägung pro Ecke	
Art.-Nr.	7148
Bogen pro Ecke	
-Bitte genaue Vermaßung der Tischplatte mit angeben.	

Rollwagen

63 cm hoch



Breite	46 cm
Tiefe	
	Art.-Nr.
59 cm	7140
	PG 10
	PG 20

Rollwagen-Ausstattung: 3 Schubkästen
mit Metallzargen und 1 Materialauszug.

-Inneneinteilung für Rollwagen:
DIN A 4: 2 Stück je Schublade

Art.-Nr. 7812

DIN A 5: 4 Stück je Schublade

Art.-Nr. 7814

Rollwagen

63 cm hoch

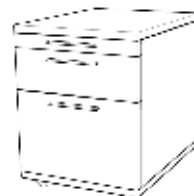

Breite	46 cm
Tiefe	
	Art.-Nr.
59 cm	7142
	PG 10
	PG 20

Rollwagen-Ausstattung: 1 Schubkasten
als Vollauszug für Hängeregistratur,
1 Schubkasten mit Metallzarge und
1 Materialauszug

