

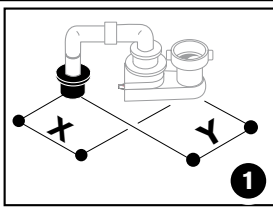

Allegare ai testi di pag.3 e 4 • This sheet to be with texts on pages 5 and 6
 Fiche à associer aux textes des pages 7 et 8 • Dieses Datenblatt muß vom Text von S.9-10
 Ficha a unirse a textos pág.11 y 12 • Приложить к текстам на стр. 13 - 14

Nova

Wood Stone

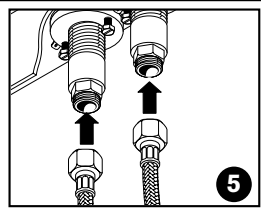
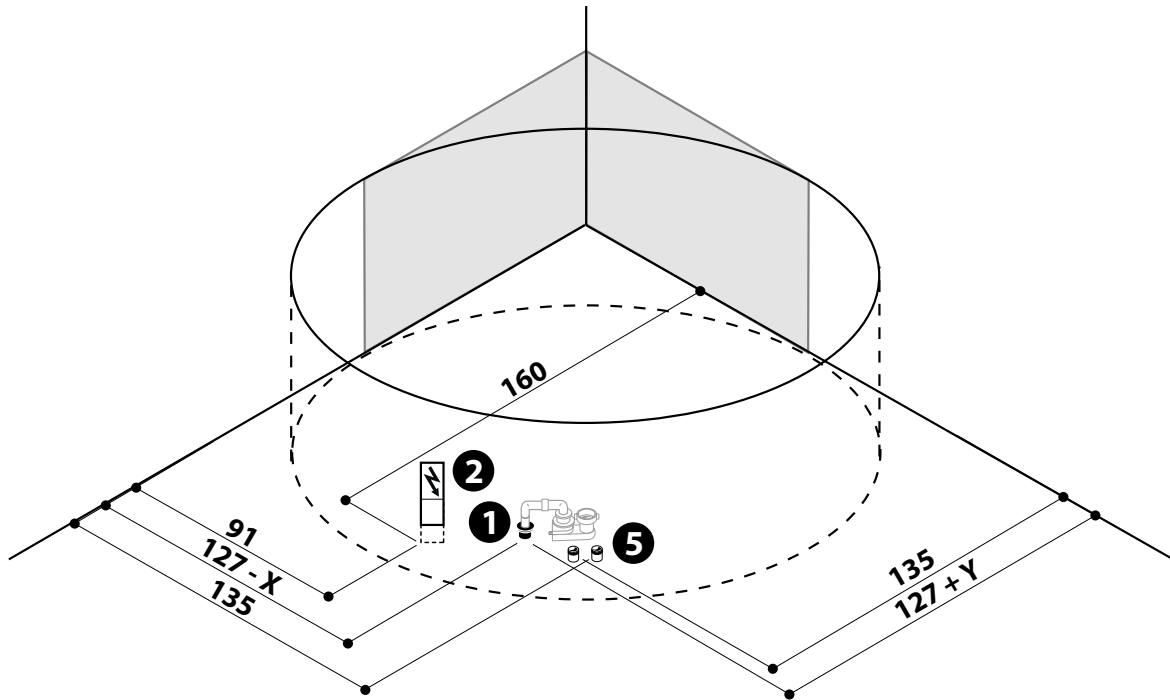

CON RISCALDATORE ELETTRICO • WITH ELECTRIC HEATER
 AVEC CHAUFFE-EAU ÉLECTRIQUE • MIT ELEKTRISCHES HEIZGERÄT
 CON CALENTADOR ELÉCTRICO • С ЭЛЕКТРОНАГРЕВАТЕЛЕМ

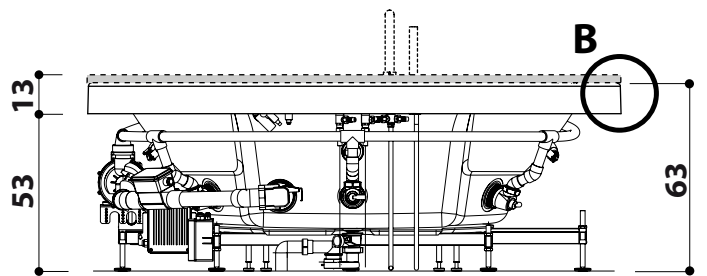
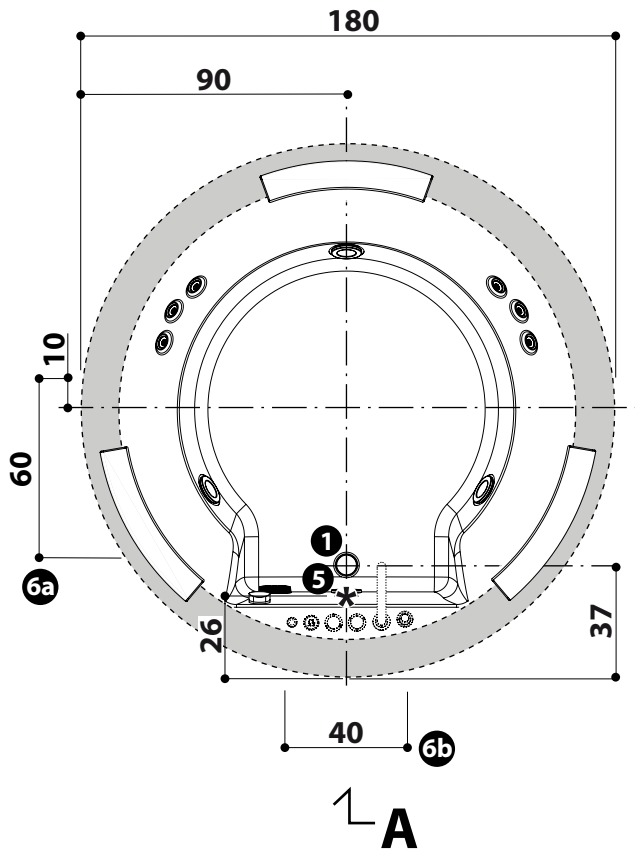
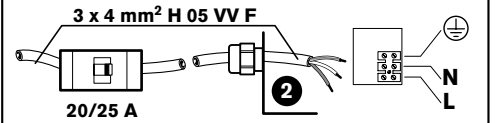

A

B

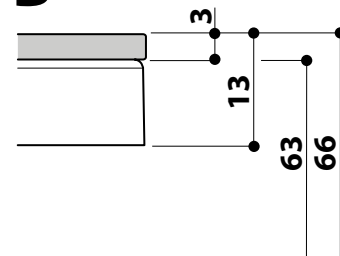



CARATTERISTICHE IDRAULICHE • HYDRAULIC SPECIFICATIONS • CARACTERISTIQUES HYDRAULIQUES

HYDRAULIK-ANGABEN • CARACTERISTICAS HIDRAULICAS • ГИДРАВЛИЧЕСКИЕ ХАРАКТЕРИСТИКИ

VOLUME D'ACQUA • WATER VOLUME • CONTENANCE D'EAU • FASSUNGSVERMÖGEN • CONTENIDO DE AGUA • Гбъем воды	lit	510 ^(y)
QUANTITÀ D'ACQUA • WATER CONTENT • VOLUME D'EAU • NUTZINHALT • CANTIDAD DE AGUA • Аоличество воды	lit	400 ^(z)
ALLACCIAMENTO RUBINETTERIA • TAP CONNECTIONS • ROBINETTERIE • ANSCHLUSSE • GRIFERIA • Подключение кранов	Ø	1/2"
BOCCHETTE • WHIRLPOOL FITTINGS • BUSES • ANZAHL MASSAGEDÜSEN • BOQUILLAS • лорсунки (IDRO/ГИДРОМАССАЖНЫЕ)	n°	4 + 6
PILETTA DI SCARICO • DRAIN • VIDAGE • ABLAUF • DESAGÜE • ИЛИВ	Ø	1 1/2"

(y) al livello del troppo pieno • at the overflow level • au niveau du trop plein • Wasserstand bis zum Überlauf • a nivel rebosadero • на уровне перелива
(z) richiesta per l'idromassaggio di una corporatura media • required for whirlpool of one person of average stature • pour une personne de corpulence moyenne
 Wassermassage für 1 Person mittlerer Größe • para una persona de corpulencia media • необходимо для гидромассажа человека среднего телосложения

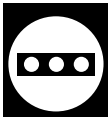

CARATTERISTICHE ELETTRICHE • ELECTRIC SPECIFICATIONS • CARACTERISTIQUES ELECTRIQUES

ELEKTRO-ANGABEN • CARACTERISTICAS ELECTRICAS • ЭЛЕКТРИЧЕСКИЕ ХАРАКТЕРИСТИКИ

	A	B	C	GRUPPO UNIT GROUPE TYP GRUPO УЗЕЛ	A JP12 DIS T/B/TLC B JP12 F DIS T/B/R TLC C JP12 F DIS T/A/R TLC
Volt/Вольт	220/240	220/240	220/240	V/B	
Ampère/Ампер	6(18)	6(18)	6(18)	A/A	
Elettropompa • Electric pump • Eléctropompe	-	+6 ⁽¹⁾	+6 ⁽¹⁾	HP	
Elektropumpe • Electrobomba • ЭЛЕКТРОНАСОС	1,2	1,2	1,2	kW	
.....	50	50	50	Hz	
(1) Riscaldatore • Heater • Chauffe-eau • Heizgerät • Calent. • Нагреватель..	-	1,3	1,3	kW	
Potenza assorbita • Power absorption • Puissance absorbée Leistungsaufnahme • Potencia absorbida • поглощаемая мощность	1,2	2,5	2,5	kW	
Luci pannello • Panel lights • éclairage du panneau • Beleuchtung bedienfeld • Luces panel • ОСВЕЩЕНИЕ ПАНЕЛИ (Optional)	(220-240/15)	(220-240/15)	(220-240/15)	V/W	

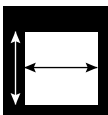

CARATTERISTICHE DIMENSIONALI • WEIGHT AND DIMENSIONS • DIMENSIONS & POIDS

MASSE UND GEWICHTE • CARACTERISTICAS DIMENSIONALES • РАЗМЕРНЫЕ ХАРАКТЕРИСТИКИ

DIMENSIONI ESTERNE • EXTERNAL DIMENSIONS • DIM. EXTERIEURES • AUSSENABMESSUNG • DIM. EXTERNAS • Внаружные размеры	cm	Ø 180x63/66	
DIMENSIONI INTERNE • INSIDE DIMENSIONS • DIM. INTERIEURES • INNENABMESSUNG • DIM. INTERNAS • Внутренние размеры	cm (L1)	144	
L1 lunghezza al bordo superiore • length at upper edge • longueur depuis bord supérieur Länge am Wannenrand • longitud al borde superior • длина по верхнему борту	cm (L2)	116	
L2 lunghezza alle bocchette • length at fittings • longueur int. aux buses Düsenabstand • longitud a las boquillas • длина по форсункам	cm (L1)	155	
W1 larghezza centrale al bordo superiore • width at upper central edge • largeur centrale depuis bord supérieur Brennenrand • центральная ширина по верхнему борту			
PESO NETTO VASCA • BATH NET WEIGHT • POIDS NET BAIGNOIRE • WANNEN-NETTOGEWICHT • PESO NETO BAÑERA • Вес нетто ванны.....	kg	92	104 92
PESO NETTO CORNICE IN MARMO • MARBLE FRAME NET WEIGHT • POIDS CADRE EN MARBRE • MARMORRAHMEN-NETTOGEWICHT PESO NETO MARCO DE MÁRMOL • Вес нетто мраморнафл рама	kg	--	-- 53
CARICO SUL PAVIMENTO • LOAD ON FLOOR • CHARGE SUR LE PLANCHER • BODENBELASTUNG • CARGA SOBRE PAVIM. • Вагрузка на пол..	kg/m ² ^(y)	240	245 261
PESO DI SPEDIZIONE • SHIPPING WEIGHT • POIDS À L'EXPÉDITION • VERSANDGEWICHT • PESO DE EXPEDICIÓN • Вес при отправке.....	kg	163	175 V+M ^(x)
VOLUME DI SPEDIZIONE • SHIPPING VOLUME • VOLUME À L'EXPÉDITION • VERSANDVOLUMEN.....	cm ³	209x209x86	209x209x86 V+M ^(x)
VOLUMEN DE EXPEDICIÓN • Гбъем поставляемого груза	m ³	3,8	3,8 V+M ^(x)

(1) cornice in legno • wood frame • cadre en bois • Holzrahmen • marco de madera • деревянная рама
(2) cornice in marmo • marble frame • cadre en marbre • Marmorrahmen • marco de mármol • мраморная рама

(x) V: vasca • tub • baignoire • Wanne • bañera • ванна : cm 209x209x86 (m³ 3,8) - kg 163
M: cornice in marmo • marble frame • cadre en marbre • Marmorrahmen • marco de mármol • мраморная рама: cm 168x78x16 (m³ 0,21) - kg 95

I dati e le caratteristiche non impegnano la Jacuzzi Europe S.p.A., che si riserva il diritto di apportare tutte le modifiche ritenute opportune senza obbligo di preavviso o di sostituzione. The data and characteristics indicated do not oblige Jacuzzi Europe, who reserves the right to make the necessary changes they feel opportune without forewarning or substitution. Les caractéristiques indiquées, n'engagent pas la Jacuzzi Europe qui se réserve le droit d'apporter toutes les modifications qu'elle jugera opportune sans obligation de préavis ou de remplacement. Die Angaben sind für Jacuzzi Europe nicht bindend. Änderungen, die dem Fortschritt dienen, halten wir uns vor. Los datos y características indicadas no comprometen a Jacuzzi Europe que se reserva el derecho de aportar todas las modificaciones que considere oportunas sin obligación de preaviso o de sustitución. Приведенные данные и характеристики являются для фирмы Jacuzzi Europe S.p.A. необязательными. Фирма оставляет за собой право внесения всех тех изменений, которые будут признаны необходимыми, без обязательства предварительного уведомления или замены.

