

Installation Guide

Self-Rimming/Undercounter Lavatories

K-2600

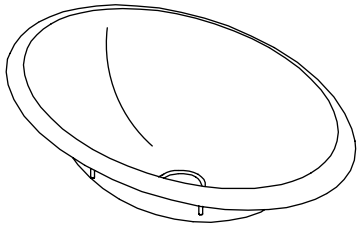

K-2602, K-2603

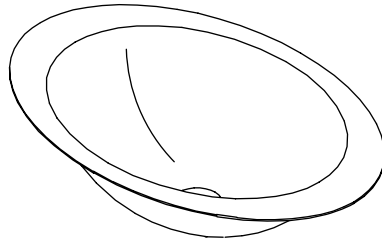

K-2605

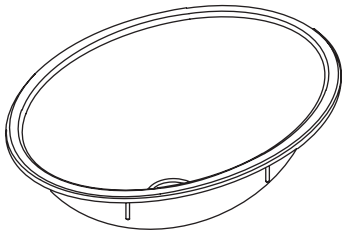

K-2610

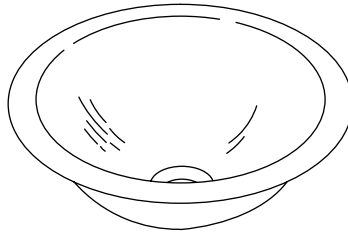

K-2611

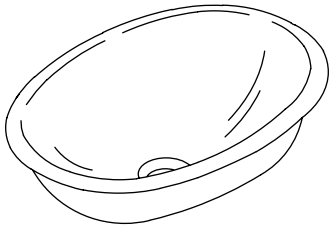

K-2612

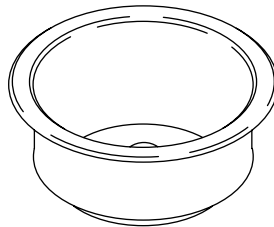

M product numbers are for Mexico (i.e. K-12345**M**)

Los números de productos seguidos de

M corresponden a México (Ej.

K-12345**M**)

Français, page "Français-1"

Español, página "Español-1"

1018896-2-C

THE BOLD LOOK
OF **KOHLER**®

Thank You For Choosing Kohler Company

We appreciate your commitment to Kohler quality. Please take a few minutes to review this manual before you start installation. If you encounter any installation or performance problems, please don't hesitate to contact us. Our phone numbers and website are listed on the back cover. Thanks again for choosing Kohler Company.

Tools and Materials

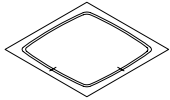

Template
(supplied)

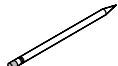

Pencil



Drill



Safety
Glasses

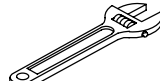

Adjustable
Wrench



Keyhole Saw

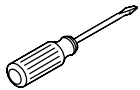

Screwdriver



Tape
Measure

Plus:

- 1/2" drill bit
- Ruler
- Hole Saw
- Gloves

Before You Begin



WARNING: Risk of personal injury. Metal surfaces are sharp and can cause severe cuts. Use gloves and handle lavatory edges carefully.

- Observe all local plumbing and building codes.
- Prior to installation, unpack the new lavatory and inspect it for damage. Return the lavatory to its protective carton until you are ready to install it.
- Inspect the drain and supply tubing. Replace if necessary.
- Do not substitute another sealant if one is supplied with this lavatory.
- Use the template supplied with the lavatory.
- For replacement installations, make sure the existing cutout is the same size or smaller than needed for the new lavatory.

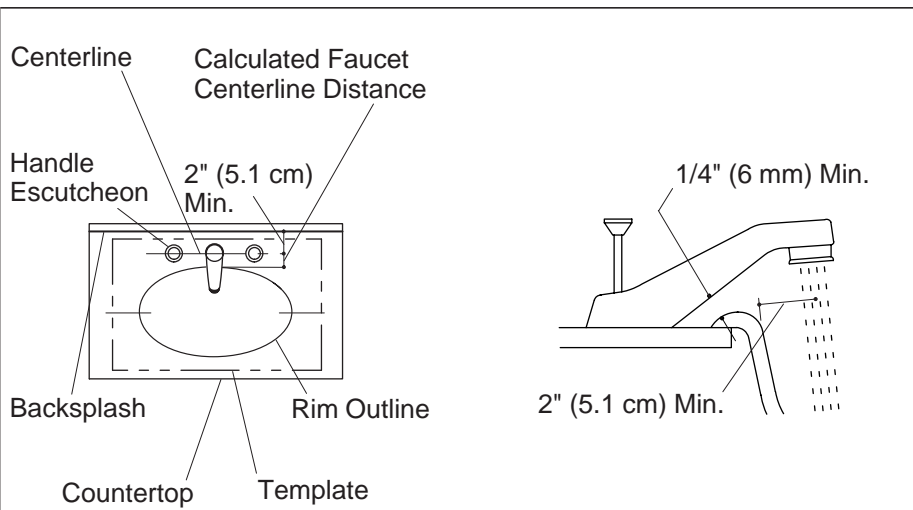

1. Preparation

- Install the water supplies and drain piping according to the roughing-in information.
- Determine the faucet centerline location. Consider the faucet and handle escutcheon diameters, the length of the spout, and the clearance between the spout and the lavatory rim.
- Calculate the faucet centerline measurement by first dividing the escutcheon diameter by 2, and then adding 1/4" (6 mm) to the result. If necessary, round the calculation up to the nearest 1/16" (2 mm).
- Carefully draw the calculated faucet centerline on the cut-out template. Choose the most suitable location based upon the following factors:
 - compliance with all local plumbing codes
 - minimum 2" (5.1 cm) distance from the water stream to the lavatory rim edge. This is important to ensure adequate clearance for hand washing
 - a minimum 1/4" (6 mm) distance between the faucet spout and the lavatory rim
- Redraw the faucet centerline as needed to meet these requirements.
- Draw a line on the cut-out template a minimum of 2" (5.1 cm) behind the final faucet centerline. This is the **minimum** backsplash locator line.

Preparation (cont.)

NOTE: Some Kohler faucets require a minimum of 2-1/2" (6.4 cm) behind the final faucet centerline.

- Cut along the backsplash locator line on the template.
- Cut out the template along the inside of the template cutting line.
- Position the template on the countertop to ensure clearance between the lavatory, faucet, and backsplash.
- Verify cabinet clearance beneath the countertop.
- Use a pencil to trace the template on the countertop.
- Mark the faucet and handle centerline on the countertop.

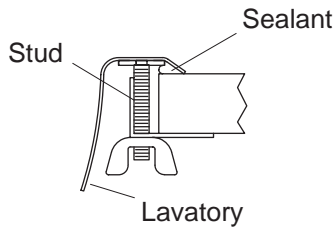

Self-Rimming Installation

2. Self-Rimming Installation



WARNING: Risk of personal injury. Metal surfaces are sharp and can cause severe cuts. Use gloves and handle lavatory edges carefully.

- Cut out the opening by carefully following the pencil line traced from the template.
- Temporarily position the lavatory in the countertop to check fit.
- Remove the lavatory.
- Drill the faucet holes according to the faucet installation instructions.
- Install the faucet to the countertop according to the manufacturer's instructions.
- Install the drain to the lavatory according to the drain manufacturer's instructions.

NOTE: When installing the K-7702 drain, use the tapered gasket supplied with the lavatory instead of the gasket supplied with the drain.



CAUTION: Risk of product damage. Overtightening the wing nuts may cause irreparable damage to the lavatory.

- Apply bead of sealant around entire underside of lavatory rim between stud and rim edge.
- Place the lavatory into the cut-out hole and position.

Self-Rimming Installation (cont.)

- Assemble the clip and wing nut to the stud and carefully finger-tighten to remove any gaps between the lavatory rim and the countertop. **Do not overtighten the wing nuts.**
- Remove any excess sealant using damp cloth.
- Allow sealant to set for 30 minutes before proceeding.
- Proceed to the Complete the Installation section.

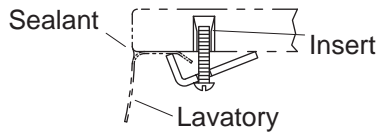

**Marble Slab / Solid Surface
Countertop**

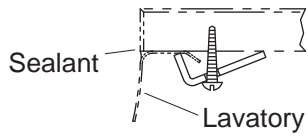

Wood Countertop

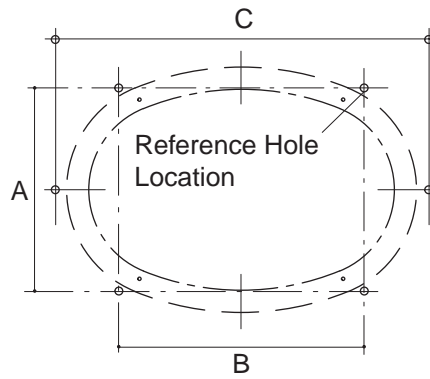

Undercounter Installation

3. Undercounter Installation

Cut-Out Dimensions

		A	B	C
K-2610	Round Lav.	10-1/8" (25.7 cm)	10-1/8" (25.7 cm)	N/A
K-2612	Round Lav.	13-1/2" (34.3 cm)	13-1/2" (34.3 cm)	N/A
K-2611	Oval Lav.	9-3/4" (24.8 cm)	11-3/4" (29.8 cm)	N/A
K-2602	Elliptical	13-3/4" (34.3 cm)	12" (30.5 cm)	23-5/8" (60 cm)

- Cut out the opening by carefully following the pencil line traced from the template.

Install Wood Countertop

- Mark and pre-drill the wood screw holes at the locations shown on the previous table.
- Waterproof any exposed areas of wood.

Install Marble/Stone Countertop

- Position the countertop upside down on foam padding to protect the surface.

Undercounter Installation (cont.)

- Mark and drill 3/8" holes 5/8" (1.6 cm) deep at the locations shown on the previous table.
- Use a setting tool and hammer to secure the anchors.

For All Undercounter Installations



WARNING: Risk of personal injury. Metal surfaces are sharp and can cause severe cuts. Use gloves and handle lavatory edges carefully.

- If the countertop has not been installed, install it at this time.
- Drill the faucet holes according to the faucet installation instructions.
- Install the faucet to the countertop according to the faucet manufacturer's instructions.
- Install the drain to the lavatory according to the drain manufacturer's instructions.

NOTE: When installing the K-7702 drain, use the tapered gasket supplied with the lavatory instead of the gasket supplied with the drain.

- Apply a continuous bead of quality sealant to the top surface of the lavatory rim where it will contact the countertop.

NOTE: The screws provided should be used on countertops with a minimum 1" (2.5 cm) thickness. For thinner countertops, use appropriate anchors and fasteners (not provided).

- For wood, wood composite, and marble countertops, install the lavatory to the countertop with the clamps and screws provided. For other countertop materials, refer to the countertop manufacturer's instructions for recommended fasteners.



CAUTION: Risk of product damage. Overtightening the nuts may cause irreparable damage to the lavatory.

- Position the lavatory squarely under the cutout before tightening the clamps. Draw the lavatory rim up against the countertop until it is snug. **Do not overtighten.**
- Immediately wipe away any excess sealant, and fill any voids as needed.
- Allow the sealant to set for 30 minutes before proceeding.
- Proceed to the Complete the Installation section.

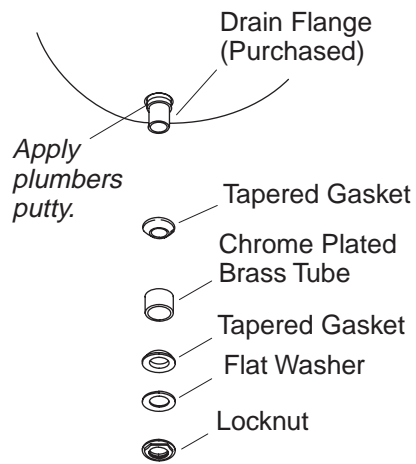

4. Complete the Installation

- Assemble the adjustable drain pop-up linkage.
- Apply plumbers putty to the underside of the drain flange.
- Insert the drain flange into the drain hole of the lavatory.
- From underneath the lavatory, apply plumbers putty to the underside of the drain area.
- Slide the gasket, tapered side down, followed by the chrome plated brass tube on to the drain flange.
- Slide the other gasket, tapered side up, onto the drain flange and push the gaskets and tube up against the underside of the lavatory.
- Slide the flat washer onto the drain flange and up against the bottom gasket.
- Secure the assembly with the locknut.
- Connect and tighten the trap to the drain, and complete the water supply connections to the faucet according to the instructions packed with the faucet.
- Run water into the lavatory and check for leaks.
- Clean up with a non-abrasive cleaner.
- Turn the water supplies on and check for leaks.

Guide d'Installation

Lavabos à rebord intégré/sous comptoir

Outils et matériaux

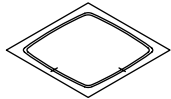

Plan
(fourni)



Crayon



Perceuse

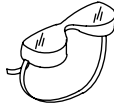

Lunettes de
protection

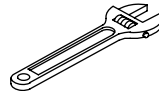

Clé à
molette

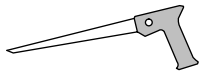

Scie égoïne



Tournevis



Metre
ruban

Plus:

- Mèche 1/2"
- Règle
- Scie-cloche
- Gants

Merci d'avoir choisi la compagnie Kohler

Nous apprécions votre engagement envers la qualité Kohler. Veuillez prendre s'il vous plaît quelques minutes pour lire ce manuel avant de commencer l'installation. Ne pas hésiter à nous contacter en cas de problème d'installation ou de fonctionnement. Nos numéros de téléphone et notre adresse du site internet sont au verso. Merci encore d'avoir choisi la compagnie Kohler.

Avant de Commencer



AVERTISSEMENT : Risque de blessure corporelle. Les surfaces métalliques ont des bords tranchants et peuvent provoquer de graves coupures. Porter des gants et manipuler les rebords de l'évier avec précaution.

- Respecter tous les codes de plomberie et de bâtiment locaux.
- Avant son installation, déballez le nouveau lavabo et l'examinez pour en déceler tout dommage. Remettez le lavabo dans son emballage de protection jusqu'à être prêt à l'installer.
- Inspectez le drain et la tuyauterie d'alimentation. Remplacez si nécessaire.
- N'utiliser uniquement que le mastic fourni avec ce lavabo.

Avant de Commencer (cont.)

- Utiliser le plan de découpe fourni avec le lavabo.
- Pour des installations de remplacement, s'assurer que la découpe existante soit de la même taille ou plus petite que celle requise pour le nouveau lavabo.

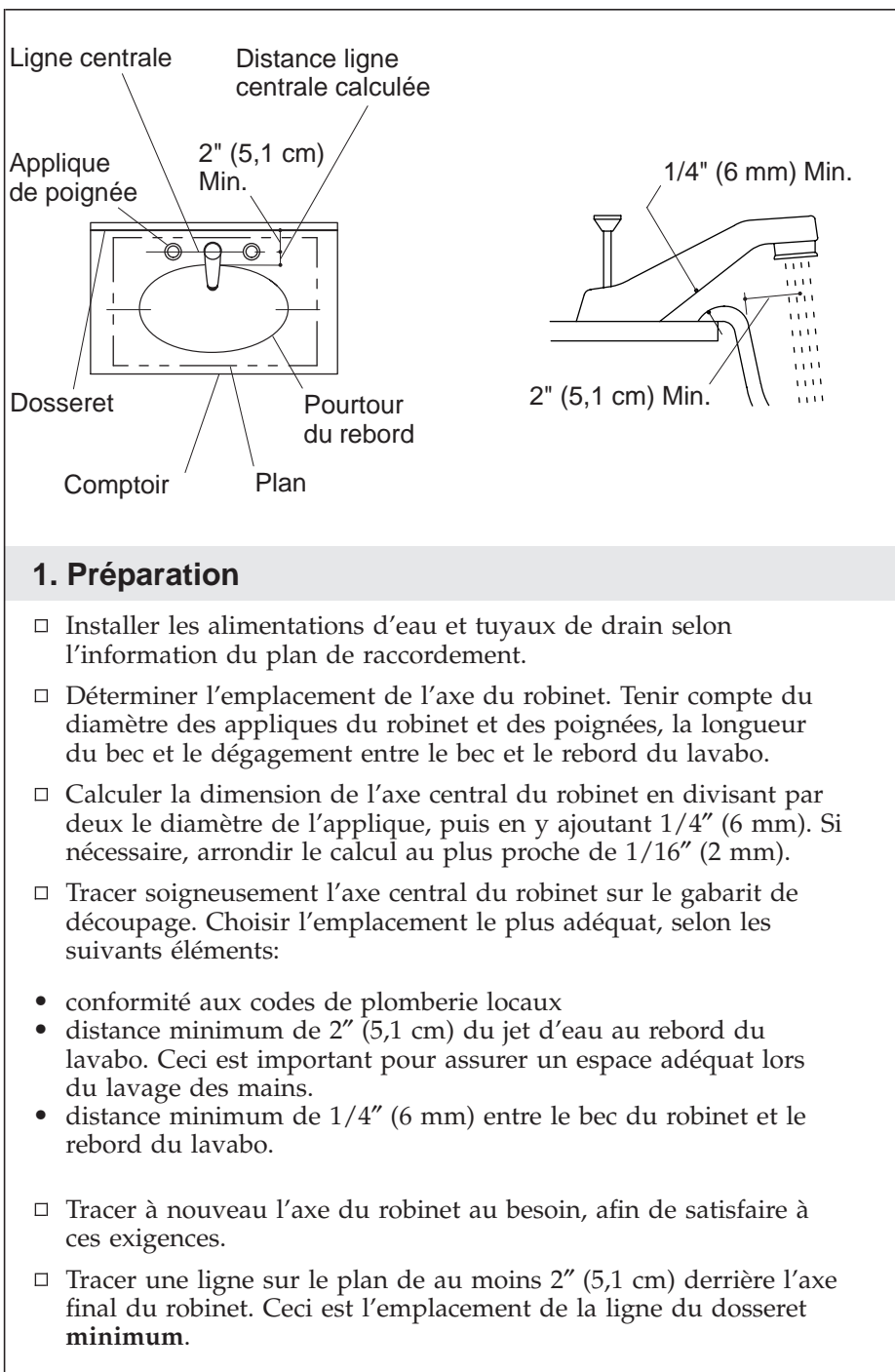

Préparation (cont.)

REMARQUE : Certains robinets Kohler requièrent au moins 2-1/2" (6,4 cm) derrière la ligne de l'axe centrale finale du robinet.

- Découper le long de la ligne du dossier sur le gabarit.
- Découper le gabarit le long du bord intérieur de la ligne de découpe.
- Placer le gabarit sur le comptoir de façon à assurer un dégagement entre le lavabo, le robinet et le dossier.
- Vérifier l'espace requis pour le meuble sous le comptoir.
- Tracer le pourtour sur le comptoir à l'aide d'un crayon.
- Marquer l'axe central du robinet et des poignées sur le comptoir.

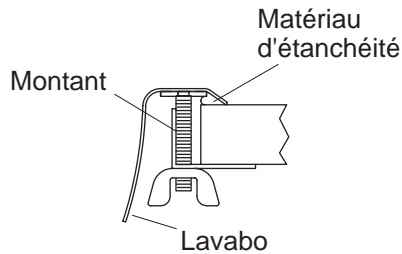

Installation du lavabo à rebord intégré

2. Installation du lavabo à rebord intégré



AVERTISSEMENT : Risque de blessure corporelle. Les surfaces métalliques ont des bords tranchants et peuvent provoquer de graves coupures. Porter des gants et manipuler les rebords de l'évier avec précaution.

- Découper l'ouverture du comptoir suivant la ligne tracée.
- Positionner temporairement le lavabo dans le comptoir pour vérification de l'ajustement.
- Retirer le lavabo.
- Percer les orifices du robinet selon les instructions d'installation.
- Installer le robinet sur le comptoir suivant les instructions du fabricant.
- Installer le drain au lavabo selon les instructions du fabricant.

REMARQUE : Lors de la pose du drain K-7702, utiliser la bague d'étanchéité conique fournie avec le lavabo, plutôt que la bague d'étanchéité fournie avec le drain.



ATTENTION : Risque d'endommagement du produit. Le serrage excessif des écrous à oreilles peut endommager de façon irréparable le lavabo.

- Appliquer un boudin de mastic d'étanchéité tout autour et sous le rebord inférieur du lavabo.
- Placer le lavabo dans l'ouverture et positionner.

Installation du lavabo à rebord intégré (cont.)

- Assembler l'agrafe et l'écrou à oreilles au goujon puis visser doucement à la main pour éliminer tout espace entre le rebord du lavabo et le comptoir. **Ne pas trop serrer les écrous à oreilles.**
- Retirer tout excédent de mastic à l'aide d'un chiffon humide.
- Laisser sécher le mastic pendant au moins 30 minutes avant de continuer.
- Procéder à la section compléter l'installation

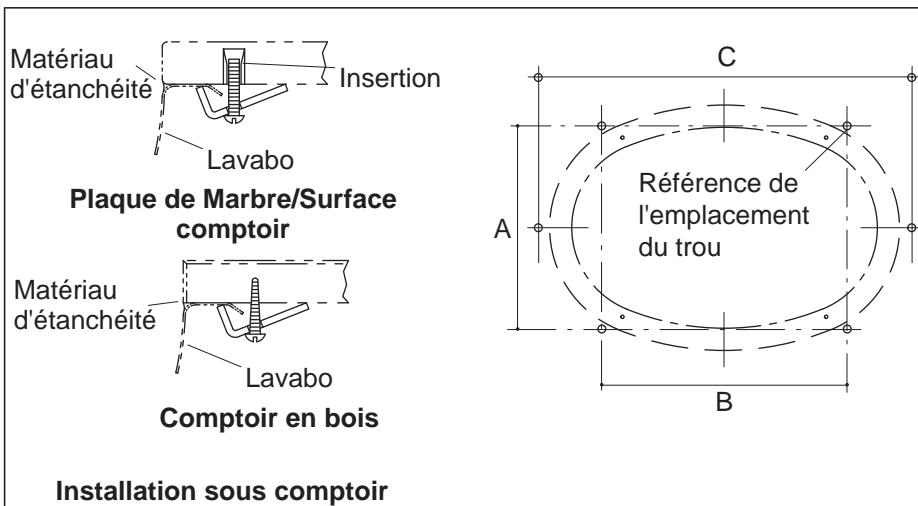

3. Installation sous comptoir

Dimensions de découpe

		A	B	C
K-2610	Lavabo rond	10-1/8" (25,7 cm)	10-1/8" (25,7 cm)	N/A
K-2612	Lavabo rond	13-1/2" (34,3 cm)	13-1/2" (34,3 cm)	N/A
K-2611	Lavabo ovale	9-3/4" (24,8 cm)	11-3/4" (29,8 cm)	N/A
K-2602	Elliptique	13-3/4" (34,3 cm)	12" (30,5 cm)	23-5/8" (60 cm)

- Découper l'ouverture du comptoir en suivant soigneusement la ligne tracée du gabarit.

Installer le comptoir en bois

- Marquer et percer des trous pilotes pour les vis à bois aux emplacements illustrés dans la table précédente.
- Imperméabiliser toute surface exposée du bois.

Installation sous comptoir (cont.)

Pour les comptoirs en marbre ou en pierre

- Positionner le comptoir à l'envers sur une surface coussinée pour en protéger la surface.
- Marquer et percer orifices de 3/8", de 5/8" (1,6 cm) de profondeur aux emplacements indiqués dans la table précédente.
- Utiliser un outil pour la pose et marteler les ancrages.

Pour toutes les installations sous comptoir



AVERTISSEMENT : Risque de blessure corporelle. Les surfaces métalliques ont des bords tranchants et peuvent provoquer de graves coupures. Porter des gants et manipuler les rebords de l'évier avec précaution.

- Installer le comptoir à ce stade, si cela n'a pas déjà été fait.
- Percer les orifices du robinet selon les instructions d'installation.
- Installer le robinet sur le comptoir selon les instructions du fabricant.
- Installer le drain au lavabo selon les instructions du fabricant.

REMARQUE : Lors de la pose du drain K-7702, utiliser la bague d'étanchéité conique fournie avec le lavabo, plutôt que la bague d'étanchéité fournie avec le drain.

- Appliquer un boudin continu de mastic de qualité sur la surface supérieure du rebord de lavabo au point de contact avec le comptoir.

REMARQUE : Les vis fournies doivent s'employer avec des comptoirs d'une épaisseur minimale de 1" (2,5 cm). Pour des comptoirs plus minces, utiliser des dispositifs d'ancrage et de fixation appropriés (non fournis).

- Pour des comptoirs en bois, bois composite et marbre, installer le lavabo sur le comptoir avec les attaches et les vis fournies. Pour d'autres matériaux de comptoir, se reporter aux instructions du fabricant pour les dispositifs de fixation recommandés.



ATTENTION : Risque d'endommagement du produit. Le serrage excessif des écrous peut endommager de manière irréparable le lavabo.

Installation sous comptoir (cont.)

- Positionner le lavabo de manière nivelée sous l'ouverture avant de serrer les attaches. Rapprocher le rebord de lavabo contre le comptoir jusqu'à l'ajustage. **Ne pas trop serrer.**
- Essuyer immédiatement tout excès de matériau d'étanchéité et combler tout vide au besoin.
- Laisser sécher le mastic pendant au moins 30 minutes avant de continuer.
- Procéder à la section compléter l'installation

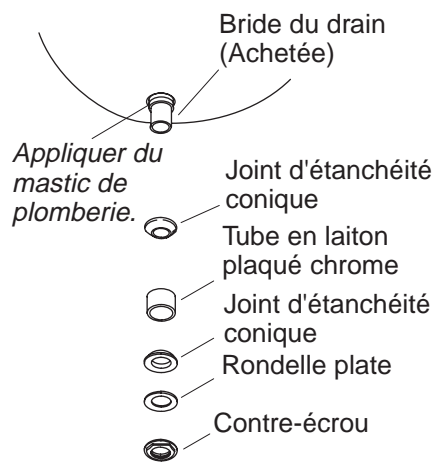

4. Compléter l'installation

- Assembler le drain mécanique ajustable.
- Appliquer du mastic de plombier au dessous de la bride du drain.
- Insérer la bride du drain dans l'orifice du drain du lavabo.
- D'en-dessous du lavabo, appliquer du mastic de plombier au dessous de de l'emplacement du drain.
- Glisser le joint, côté conique vers le bas, suivi du tube en laiton chromé sur la bride du drain.
- Glisser un autre joint, côté conique vers le haut, sur la bride du drain et presser les joints et le tube vers le haut contre le dessous du lavabo.
- Glisser la rondelle plate sur la bride du drain et vers le haut contre le joint inférieur.
- Sécuriser l'ensemble avec un contre-écrou.
- Connecter et serrer le siphon au drain, puis terminer les connexions d'alimentation d'eau au robinet selon les instructions emballées avec le robinet.
- Laisser couler l'eau dans le lavabo et vérifier s'il y a des fuites.
- Nettoyer avec un agent nettoyant non abrasif.
- Ouvrir les alimentations d'eau et vérifier s'il y a des fuites.

Guía de instalación

Lavabos con borde terminado/bajo el mostrador

Herramientas y materiales

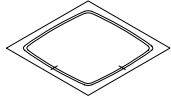

Plantilla
(incluida)

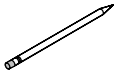

Lápiz



Taladro



Lentes de
seguridad



Llave
ajustable

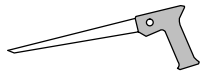

SERRUCHO DE CALAR

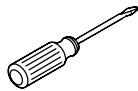

Destornillador



Cinta
métrica

Más:

- Broca de 1/2"
- Regla
- Sierra de corona
- Guantes

Gracias por elegir los productos de Kohler

Apreciamos su elección por la calidad de Kohler. Dedique unos minutos para leer este manual antes de comenzar la instalación. En caso de problemas de instalación o de funcionamiento, no dude en contactarnos. Nuestros números de teléfono y nuestra página web se encuentran en la última página. Gracias nuevamente por escoger a Kohler.

Antes de comenzar



ADVERTENCIA: Riesgo de lesiones personales. Las superficies metálicas tienen bordes cortantes y pueden producir graves cortes. Utilice guantes y tenga cuidado con los bordes del lavabo.

- Cumpla con todos los códigos locales de plomería y de construcción.
- Antes de la instalación, desembale el lavabo nuevo y revíselo para ver si está dañado. Vuelva a colocar el lavabo en la caja como protección hasta que lo instale.
- Examine las tuberías de suministro y de desagüe. Reemplácelas de ser necesario.

Antes de comenzar (cont.)

- Si se incluye un sellador con el lavabo no utilice ningún otro como sustituto.
- Utilice la plantilla incluida con el lavabo.
- Si va a reemplazar el lavabo, verifique que la abertura existente sea de igual o menor tamaño que la necesaria para el nuevo lavabo.

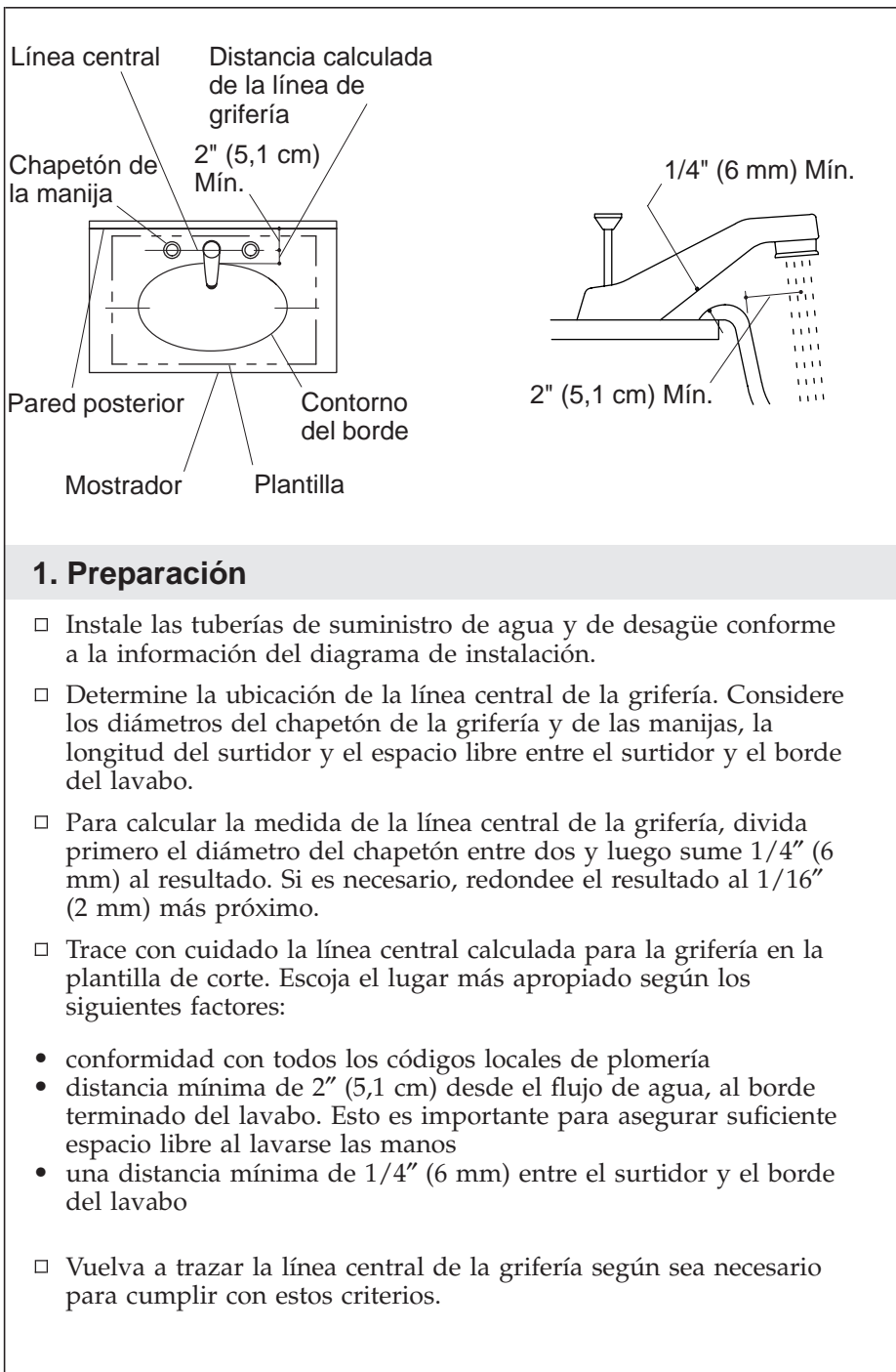

1. Preparación

- Instale las tuberías de suministro de agua y de desagüe conforme a la información del diagrama de instalación.
- Determine la ubicación de la línea central de la grifería. Considere los diámetros del chapetón de la grifería y de las manijas, la longitud del surtidor y el espacio libre entre el surtidor y el borde del lavabo.
- Para calcular la medida de la línea central de la grifería, divida primero el diámetro del chapetón entre dos y luego sume 1/4" (6 mm) al resultado. Si es necesario, redondee el resultado al 1/16" (2 mm) más próximo.
- Trace con cuidado la línea central calculada para la grifería en la plantilla de corte. escoja el lugar más apropiado según los siguientes factores:
 - conformidad con todos los códigos locales de plomería
 - distancia mínima de 2" (5,1 cm) desde el flujo de agua, al borde terminado del lavabo. Esto es importante para asegurar suficiente espacio libre al lavarse las manos
 - una distancia mínima de 1/4" (6 mm) entre el surtidor y el borde del lavabo
- Vuelva a trazar la línea central de la grifería según sea necesario para cumplir con estos criterios.

Preparación (cont.)

- Trace una línea sobre la plantilla de corte, al menos 2" (5,1 cm) por detrás de la línea central final de la grifería. Esta es, **como mínimo**, la línea correspondiente a la pared posterior.

NOTA: Algunas griferías de Kohler requieren un mínimo de 2-1/2" (6,4 cm) detrás de la línea central final de la grifería.

- Corte a lo largo de la línea correspondiente a la pared posterior en la plantilla.
- Corte la plantilla a lo largo de la línea interna demarcada.
- Coloque la plantilla sobre el mostrador para asegurarse de que haya suficiente espacio entre el lavabo, la grifería y la pared posterior.
- Verifique el espacio existente para el gabinete debajo del mostrador.
- Trace la plantilla sobre el mostrador con un lápiz.
- Marque la línea central de la grifería y de las manijas sobre el mostrador.

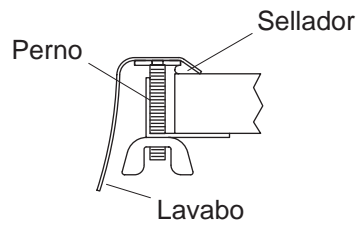

Instalación con borde terminado

2. Instalación con borde terminado

⚠️ ADVERTENCIA: Riesgo de lesiones personales. Las superficies metálicas tienen bordes cortantes y pueden producir graves cortes. Utilice guantes y tenga cuidado con los bordes del lavabo.

- Corte la abertura con cuidado siguiendo la línea trazada de la plantilla.
- Coloque el lavabo temporalmente en el mostrador y compruebe que encaje bien.
- Retire el lavabo.
- Perfore los orificios para la grifería según las instrucciones del fabricante.
- Instale la grifería en el mostrador según las instrucciones del fabricante.
- Instale el desagüe en el lavabo según las instrucciones del fabricante del desagüe.

NOTA: Al instalar el desagüe K-7702, utilice el empaque estrecho suministrado con el lavabo, en vez del empaque suministrado con el desagüe.

⚠️ PRECAUCIÓN: Riesgo de daños al producto. Si aprieta demasiado las tuercas de mariposa puede causar daños irreparables en el lavabo.

Instalación con borde terminado (cont.)

- Aplique una tira de sellador a lo largo de la parte inferior del borde del lavabo, entre el perno y el borde.
- Coloque el lavabo sobre la abertura y ajuste.
- Monte la grapa y la tuerca de mariposa en el perno y apriete con la mano cuidadosamente, para eliminar los huecos entre el borde del lavabo y el mostrador. **No apriete demasiado las tuercas de mariposa.**
- Elimine el exceso de sellador con un paño húmedo.
- Antes de continuar, permita que el sellador se seque durante 30 minutos.
- Prosiga a la sección "Termine la instalación".

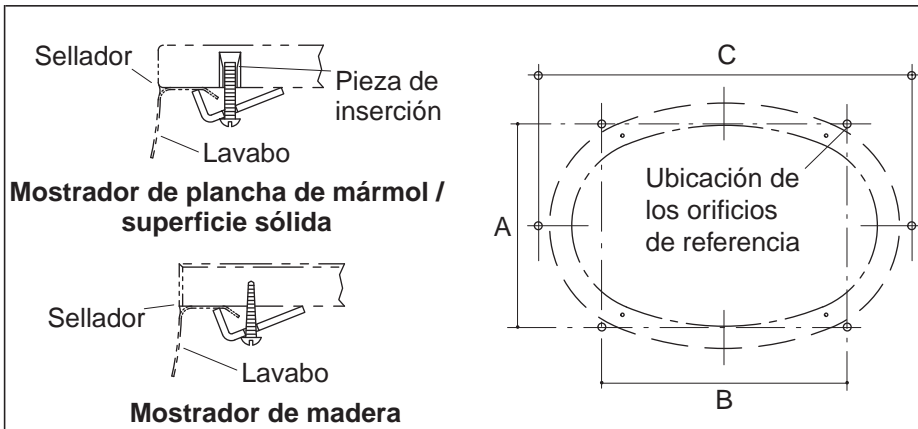

Instalación bajo el mostrador

3. Instalación bajo el mostrador

Dimensiones de la abertura

		A	B	C
K-2610	Lavabo redondo	10-1/8" (25,7 cm)	10-1/8" (25,7 cm)	N/A
K-2612	Lavabo redondo	13-1/2" (34,3 cm)	13-1/2" (34,3 cm)	N/A
K-2611	Lavabo ovalado	9-3/4" (24,8 cm)	11-3/4" (29,8 cm)	N/A
K-2602	Elíptico	13-3/4" (34,3 cm)	12" (30,5 cm)	23-5/8" (60 cm)

- Corte la abertura con cuidado siguiendo la línea trazada de la plantilla.

Instale el mostrador de madera

- Marque y taladre los orificios de los tornillos para madera, en los sitios designados en la tabla de arriba.
- Impermeabilice todas las áreas expuestas de la madera.

Instalación bajo el mostrador (cont.)

Instale el mostrador de mármol/piedra

- Coloque el mostrador en posición invertida sobre el material protector de espuma para proteger la superficie.
- Marque y perforo orificios de 3/8" (1 cm) con una profundidad de 5/8" (1,6 cm) en los sitios designados en la tabla de arriba.
- Utilice una herramienta de fijar y un martillo para fijar los elementos de anclaje.

Para todas las instalaciones bajo el mostrador



ADVERTENCIA: Riesgo de lesiones personales. Las superficies metálicas tienen bordes cortantes y pueden producir graves cortes. Utilice guantes y tenga cuidado con los bordes del lavabo.

- Si no se ha instalado el mostrador, instálo en este momento.
- Perfore los orificios para la grifería según las instrucciones del fabricante.
- Instale la grifería en el mostrador según las instrucciones del fabricante de la misma.
- Instale el desagüe en el lavabo según las instrucciones del fabricante del desagüe.

NOTA: Al instalar el desagüe K-7702, utilice el empaque estrecho suministrado con el lavabo, en vez del empaque suministrado con el desagüe.

- Aplique una tira continua de sellador de alta calidad en la superficie superior del borde del lavabo donde entra en contacto con el mostrador.

NOTA: Los tornillos incluidos deben emplearse en mostradores con un espesor mínimo de 1" (2,5 cm). Para los mostradores de superficie más delgada, utilice fijaciones y elementos de anclaje apropiados (no incluidos).

- Con los mostradores de madera, compuesto de madera y mármol, instale el lavabo en el mostrador utilizando las grapas y tornillos suministrados. Con otros tipos de materiales para el mostrador, consulte las fijaciones recomendadas en las instrucciones del fabricante del mostrador.

Instalación bajo el mostrador (cont.)



PRECAUCIÓN: Riesgo de daños al producto. Si se aprietan demasiado las tuercas se pueden causar daños irreparables en el lavabo.

- Coloque el lavabo de manera que quede alineado debajo de la abertura antes de fijar las grapas. Empuje el borde del lavabo hacia arriba hasta que quede bien ajustado contra el mostrador. **No apriete demasiado.**
- Elimine el exceso de sellador de inmediato y rellene los huecos de ser necesario.
- Antes de continuar, permita que el sellador se seque durante 30 minutos.
- Prosiga a la sección "Termine la instalación".

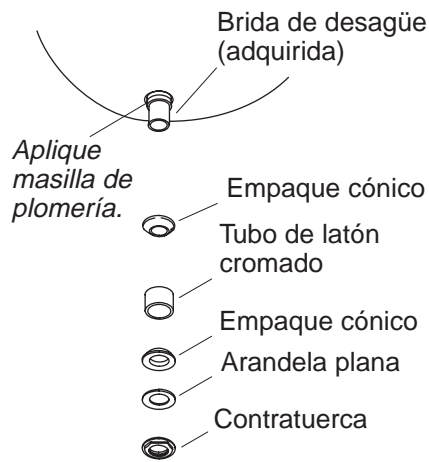

4. Termine la instalación

- Monte la articulación ajustable del desagüe automático.
- Aplique masilla de plomería en la parte inferior de la brida del desagüe.
- Introduzca la brida de desagüe en el orificio de desagüe del lavabo.
- Por debajo del lavabo, aplique masilla de plomería en la parte inferior del área de desagüe.
- Deslice el empaque (con el lado estrecho hacia abajo) seguido del tubo de latón cromado por la brida de desagüe.
- Deslice el otro empaque, con el lado estrecho hacia arriba, sobre la brida de desagüe y empuje los empaques y el tubo hacia arriba, contra la parte inferior del lavabo.
- Deslice la arandela plana por la brida de desagüe y contra el empaque inferior.
- Fije el montaje con la contratuerca.
- Conecte y fije el sifón al desagüe y termine las conexiones del suministro de agua a la grifería, conforme a las instrucciones incluidas con la grifería.
- Haga circular agua por el lavabo y verifique que no haya fugas.
- Limpie con productos de limpieza que no sean abrasivos.
- Abra los suministros de agua y verifique que no haya fugas.

1018896-2-C

1018896-2-**C**

USA: 1-800-4-KOHLER
Canada: 1-800-964-5590
México: 001-877-680-1310

kohler.com

THE BOLD LOOK
OF **KOHLER**®

©2005 Kohler Co.

1018896-2-C